

SHARP®

LC-39LE750E/V	LC-50LE750E/V	
LC-39LE751E/K/V	LC-50LE751E/K/V	LC-60LE751E/K
LC-39LU751E	LC-50LU751E	LC-60LU751E
LC-39LE752E/V	LC-50LE752E/V	LC-60LE752E
LC-39LM752E/V	LC-50LM752E	LC-60LM752E
LC-39LK752E	LC-50LK752E	LC-60LK752E
LC-39LX752E	LC-50LX752E	LC-60LX752E
LC-39LE754E/V	LC-50LE754E/V	LC-60LE754E

LC-70LE751E/K
LC-70LE752E
LC-70LE754E

LCD COLOUR TELEVISION
LCD-FARBFERNSEHGERÄT
TÉLÉVISEUR COULEUR À ÉCRAN
CRISTAUX LIQUIDES (LCD)
TELEVISORE A COLORI LCD
LCD-KLEURENTELEVISIE
TELEVISIÓN EN COLOR LCD
TELEVISOR DE CRISTAL LÍQUIDO

OPERATION MANUAL
BEDIENUNGSANLEITUNG
MODE D'EMPLOI
MANUALE DI ISTRUZIONI
GEBRUIKSAANWIJZING
MANUAL DE INSTRUCCIONES
MANUAL DE OPERAÇÃO

AQUOS **NET+**
AQUOS **3D**
LED



ENGLISH

DEUTSCH

FRANÇAIS

ITALIANO

NETERLANDS

ESPAÑOL

PORTUGUÊS



DivX®

DivX Certified® to play DivX® video up to HD 1080p, including premium content.

ABOUT DIVX VIDEO: DivX® is a digital video format created by DivX, LLC, a subsidiary of Rovi Corporation. This is an official DivX Certified® device that plays DivX video. Visit divx.com for more information and software tools to convert your files into DivX videos.



ABOUT DIVX VIDEO-ON-DEMAND: This DivX Certified® device must be registered in order to play purchased DivX Video-on-Demand (VOD) movies. To obtain your registration code, locate the DivX VOD section in your device setup menu. Go to vod.divx.com for more information on how to complete your registration.

Covered by one or more of the following U.S. Patents:

7,295,673; 7,460,668; 7,515,710; 7,519,274

- YouTube and the YouTube logo are trademarks of Google Inc.

SPECIAL NOTE FOR USERS IN THE U.K.

The mains lead of this product is fitted with a non-rewireable (moulded) plug incorporating a 13A fuse. Should the fuse need to be replaced, a BSI or ASTA approved BS 1362 fuse marked  or  and of the same rating as above, which is also indicated on the pin face of the plug, must be used.

Always refit the fuse cover after replacing the fuse. Never use the plug without the fuse cover fitted.

In the unlikely event of the socket outlet in your home not being compatible with the plug supplied, cut off the mains plug and fit an appropriate type.

DANGER:

The fuse from the cut-off plug should be removed and the cut-off plug destroyed immediately and disposed of in a safe manner.

Under no circumstances should the cut-off plug be inserted elsewhere into a 13A socket outlet, as a serious electric shock may occur.

To fit an appropriate plug to the mains lead, follow the instructions below:

IMPORTANT:

The wires in the mains lead are coloured in accordance with the following code:

Blue: Neutral

Brown: Live

As the colours of the wires in the mains lead of this product may not correspond with the coloured markings identifying the terminals in your plug, proceed as follows:

- The wire which is coloured blue must be connected to the plug terminal which is marked N or coloured black.
- The wire which is coloured brown must be connected to the plug terminal which is marked L or coloured red.

Ensure that neither the brown nor the blue wire is connected to the earth terminal in your three-pin plug.

Before replacing the plug cover make sure that:

- If the new fitted plug contains a fuse, its value is the same as that removed from the cut-off plug.
- The cord grip is clamped over the sheath of the mains lead, and not simply over the lead wires.

IF YOU HAVE ANY DOUBT, CONSULT A QUALIFIED ELECTRICIAN.

Only for wireless USB adapter AN-WUD630

- Compatible with IEEE 802.11 b/g/n
- Wi-Fi Certified
- Wi-Fi Protected Setup
- USB 2.0

- Die Zeichnungen und Bildschirmanzeigen in dieser Bedienungsanleitung dienen zur Veranschaulichung und können geringfügig vom tatsächlichen Betrieb abweichen.
- Die in dieser Bedienungsanleitung verwendeten Beispiele basieren auf Modell LC-39LE750E.
- Die Modelle LC-39LE750E, LC-39LE751E/K, LC-39LE752E, LC-39LE754E, LC-50LE750E, LC-50LE751E/K, LC-50LE752E, LC-50LE754E, LC-60LE750E, LC-60LE751E/K, LC-60LE752E, LC-60LE754E, LC-70LE750E, LC-70LE751E/K, LC-70LE752E und LC-70LE754E sind mit komprimierten Programmen gemäß H.264 (MPEG4 H.264, MPEG4 AVC, MPEG4 AVC/H.264) kompatibel.

Inhalt

Inhalt.....	1	Bildformat auswählen	31
Einleitung	2	Einstellungen bei Verwendung externer Geräte.....	31
Verehrter SHARP-Kunde	2	Anschließen eines USB-Geräts.....	31
Wichtige Sicherheitshinweise	2	TV-Menü Optionen	32
Fernbedienung	3	TV/Listenfunktion	32
Fernseher (Vorderansicht).....	4	Videofunktion	34
Fernseher (Seiten- und Rückansicht).....	4	Audio-/Radiofunktion	35
Vorbereitung	5	Fotofunktion	36
Mitgeliefertes Zubehör	5	Kompatibilität mit USB-/Home-Media-Geräten	36
Anbringen des Ständers	5	AQUOS NET+ Funktion.....	37
Sonderzubehör	5	Funktion Extras	39
Befestigen des Fernsehers an der Wand	5	Setup-Funktion	40
Einlegen der Batterien	6	Anschließen von externen Geräten.....	41
Benutzung der Fernbedienung	6	Einführung zu den Anschlüssen.....	41
Vorsichtsmaßnahmen bei der Benutzung der Fernbedienung	6	HDMI-Anschluss.....	42
Kurzanleitung	7	Komponentenanschluss	42
Übersicht über die Erstinbetriebnahme.....	7	VIDEO-Anschluss	42
Vor dem Einschalten des Geräts.....	8	SCART-Anschluss	43
Einsetzen einer CA-Karte	8	Lautsprecher-/Verstärkeranschluss	43
Automatische Erstinbetriebnahme.....	9	HDMI-Geräte	44
Positionieren / Ausrichten der DVB-T-Antenne.....	14	Steuerung von HDMI-Geräten mit HDMI CEC	44
Menü-Bedienung	15	HDMI (CEC)-Anschluss	44
Was ist das Menü?.....	15	Menü HDMI CEC (Verbraucherelektronik-Kontrolle)	44
Allgemeine Bedienung	15	Betreiben eines HDMI CEC Geräts	44
Über die Bedienungsanzeige	15	Anschließen eines PC	45
Info-Anzeige	15	PC-Anschluss	45
Bedienung mit den TV- Steuertasten	16	HDMI (DVI)-Anschluss.....	45
Favoriten	16	Analoger Anschluss	45
Fernsehen	17	PC-Bildlage automatisch einstellen.....	46
Täglicher Betrieb	17	PC-Bildlage manuell einstellen	46
Ein- und Ausschalten.....	17	Multimedia-/ Netzwerkeinstellungen	47
Umschalten zwischen Digital-, Satelliten- und Analogprogrammen	17	Netzwerkeinstellungen.....	47
Wechseln des Kanals.....	17	Netzwerkanschluss.....	47
Wählen einer externen Videoquelle	17	Installation mit Kabel	47
Wählen der Audiosprache.....	17	Drahtlose Installation	47
Untertitel	17	USB REC-Funktion.....	49
EPG	18	USB-Funktion REC	49
EPG-Betrieb.....	18	USB REC (Videorekorder)	49
Weitere EPG-Funktionen	19	Wiedergabe aus Dateien.....	49
Videotext	20	USB REC-Einstellungen.....	49
Verwenden der MHEG-5-Anwendung (nur Großbritannien).....	20	Einstellungen für Wiedergabe aus Dateien	51
Grundeinstellung	21	Fernsehen mit Time Shift	53
Einstellungen des Fernsehgeräts	21	Betrachten von 3D-Bildern.....	54
Bildeinstellungen.....	21	Betrachten von 3D-Bildern	54
Toneinstellungen	21	3D-Bilder ansehen	54
Sendereinstellungen	22	Aufladen der 3D-Brillenbatterie.....	55
Steuereinstellungen	24	Anzeigeformat für 3D- und 2D-Bilder.....	56
Softwareaktualisierung über USB	27	Fehlersuche - 3D-Bilder	56
Software-Aktualisierung per Internet	27	Anhang	58
Multimedia- / Netzwerkeinstellungen	28	Fehlersuche	58
Verbindungseinstellungen	28	Informationen zur Software-Lizenz für dieses Produkt.....	58
Programmliste.....	29	Umweltspezifikationen.....	58
Weitere praktische Funktionen	31	Technische Daten.....	59
		Entsorgung	60
		Warenzeichen.....	60

Einleitung

Verehrter SHARP-Kunde

Herzlichen Dank für den Kauf dieses LCD-Farbf Fernsehers von SHARP. Im Interesse sicherer und langfristig störungsfreier Benutzung dieses Geräts lesen Sie bitte vor der Inbetriebnahme den Abschnitt Wichtige Sicherheitshinweise vollständig durch.

Wichtige Sicherheitshinweise

- Reinigung—Das Netzkabel vor der Reinigung des Geräts aus der Steckdose ziehen. Reinigen Sie das Gerät mit einem angefeuchteten Tuch. **Verwenden Sie keine flüssigen Reiniger** oder Aerosol-Sprays.
- Wenn der Bildschirm verschmutzt ist, verwenden Sie zum Abwischen bitte ein weiches, feuchtes Tuch. Um den Bildschirm zu schützen, verwenden Sie zum Reinigen bitte keine chemischen Tücher. Chemikalien könnten eine Beschädigung oder Risse im Gehäuse des Fernsehers verursachen.
- Wasser und Feuchtigkeit—Benutzen Sie das Gerät nicht in der Nähe von Wasser, wie z.B. neben einer Badewanne, Spüle oder Waschbecken, an einem Swimmingpool oder in einem feuchten Keller.
- Keine Vasen oder andere mit Wasser gefüllten Behälter auf dem Gerät abstellen. Bei Eindringen von Wasser in das Gerät besteht Brand- und Stromschlaggefahr.
- Sicherer Stand—Stellen Sie das Produkt nicht auf instabilen Wagen, Ständern, Stativen oder Tischen usw. auf. Das Gerät könnte herunterfallen und eventuell schwere Verletzungen verursachen und/oder beschädigt werden. Nur vom Hersteller empfohlene oder mitgelieferte Wagen, Ständer, Stativ, Halterungen oder Tische verwenden. Bei Wandmontage sind die Anleitungen des Herstellers unbedingt zu befolgen. Verwenden Sie ausschließlich vom Hersteller empfohlene Befestigungsteile.
- Wenn das Produkt auf einem Wagen transportiert wird, darf es nur mit größter Vorsicht bewegt werden. Bei plötzlichem Anhalten, übermäßiger Kraftanwendung und auf unebenem Boden kann das Produkt vom Wagen kippen.
- Belüftung—Das Gehäuse weist Schlitze und andere Öffnungen auf, die der Belüftung dienen. Diese Öffnungen dürfen nicht blockiert werden, da ungenügende Belüftung zu einem Wärmestau und/oder einer Verkürzung der Produktlebensdauer führen kann. Stellen Sie das Gerät nicht auf Betten, Sofas, Teppichen oder anderen Unterlagen auf, welche die Belüftungsöffnungen blockieren könnten. Das Gerät ist nicht für Einbau bestimmt und darf nicht an beengten Plätzen wie in Bücherschränken oder Regalen aufgestellt werden, wenn keine ausreichende Belüftung gewährleistet oder den Anweisungen des Herstellers nicht entsprechen ist. Lassen Sie zur Belüftung einen Freiraum von mindestens 10 cm rund um das TV-Gerät.
- Der für dieses Produkt verwendete LCD-Bildschirm besteht aus Glas. Er kann daher zerbrechen, wenn das Produkt herunterfällt oder Druck darauf ausgeübt wird. Seien Sie vorsichtig, damit Sie sich nicht durch Glassplitter verletzen, wenn der LCD-Bildschirm zerbricht.
- Wärmequellen—Stellen Sie das Produkt nicht in der Nähe von Heizkörpern, Heizgeräten, Öfen oder anderen Geräten (einschließlich Verstärker) auf, die Hitze abstrahlen.
- Kopfhörer—Drehen Sie die Lautstärke nicht voll auf. Experten raten von langer Beschallung bei hohem Lautstärkepegel ab.
- Wegen Brandgefahr auf keinen Fall Kerzen oder andere Objekte mit offener Flamme auf oder neben dem Gerät abstellen.
- Nicht das Fernsehgerät oder andere schwere Gegenstände auf das Netzkabel stellen, da anderenfalls Brand- und Stromschlaggefahr besteht.
- Nicht über lange Zeit ein Standbild anzeigen, da dadurch ein Nachbild zurückbleiben könnte.
- Wenn der Netzstecker angeschlossen ist, wird stets auch Strom verbraucht. Bitte beachten Sie, dass Ihr Fernsehgerät nur durch Herausziehen des Steckers aus der Steckdose von der Stromversorgung getrennt werden kann, andernfalls ist das Gerät immer gebrauchsbereit.
- Wartung—Versuchen Sie nicht, das Produkt selbst zu warten. Beim Entfernen von Abdeckungen bestehen Stromschlag- und andere potenzielle Gefahren. Lassen Sie Wartungsarbeiten stets von einem qualifizierten Servicetechniker vornehmen.

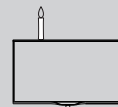

Das LCD-Panel ist ein Hightech-Produkt, das eine hohe Bildqualität bietet.

Wegen der hohen Pixelzahl können sporadisch einige nicht aktive Pixel als feste blaue, grüne oder rote Punkte auf dem Bildschirm erscheinen. Dies liegt innerhalb der Produktspezifikationen und stellt keine Störung dar.

Vorsichtsmaßnahmen beim Transport des TV

Achten Sie darauf, dass der Fernseher beim Transportieren nicht an den Lautsprechern gehalten wird. Der Fernseher ist stets von zwei Personen mit beiden Händen zu tragen—mit jeweils einer Hand an beiden Seiten des Geräts.

Vorsichtsmaßnahmen zur Benutzung bei hohen und niedrigen Umgebungstemperaturen

- Wenn der Fernseher bei niedrigen Temperaturen (z.B. unbeheizter Raum, Büro) verwendet wird, kann das Bild nachziehen oder leicht verzögert angezeigt werden. Dies ist keine Fehlfunktion und der TV funktioniert wieder normal, wenn sich die Temperaturen im Raum normalisieren.
- Den Fernseher nicht an einem warmen oder kalten Ort stehen lassen. Der Fernseher sollte auch nicht an einem Ort aufgestellt werden, an dem direkte Sonneneinstrahlung vorhanden ist, oder in der Nähe eines Heizgerätes. Dadurch kann sich das Gehäuse verziehen und es kann zu Fehlfunktionen des LCD-Panels kommen.
Lagertemperatur: -20°C bis + 60°C.



Achtung: GEFÄHRLICHE SPANNUNG IM GERÄTEINNEREN!

GEHÄUSEABDECKUNG NICHT ENTFERNEN, UM STROMSCHLAG ZU VERMEIDEN. TEILE IM GEHÄUSEINNEREN DÜRFEN NICHT VOM BENUTZER GEWARTET WERDEN. QUALIFIZIERTES SERVICEPERSONAL ERFORDERLICH.

Fernbedienung

1 TV (Stand-by/Ein) (Seite 17)

2 ATV

Erweiterte Senderliste aufrufen.

DTV

Einschalten des digitalen TV-Modus.

SAT

Erweiterte Senderliste aufrufen.

RADIO

DTV/SAT: Umschalten zwischen dem RADIO- und DTV- oder CADTV-Modus.

- Wenn über DVB nur Daten (kein Radio) übertragen werden, wird die Radioausstrahlung übergangen.

3 (Seiten 49 und 53)

Tasten für die Video-/Musik-/USB REC Wiedergabe

QUELLE (Seite 44)

Betreiben eines HDMI CEC Geräts.

4 USB REC (Seite 49)

Nehmen Sie ein Programm auf, das Sie gerade sehen.

5 TIMESHIFT (Seite 18)

Nicht benutzt.

(Seite 49)

Pause.

6 Zifferntasten 0-9

Einstellen des Kanals. Geben Sie die gewünschten Zahlen ein. Wählen Sie die Seite im Videotext-Modus.

- Wenn bei der Landeinstellung in der automatischen Erstinstallation (Seite 9) eines der fünf nordischen Länder (Schweden, Norwegen, Finnland, Dänemark oder Island) gewählt wurde, sind die DTV-Dienste vierstellig. Wenn ein anderes Land gewählt wurde, sind die DTV-Dienste dreistellig.

7 (Zurück)

Zurückschalten auf den zuvor gewählten Kanal oder externe Eingabe.

8 (Audiomodus) (Seite 17)

Wählen eines Tonmultiplexmodus.

(Bildformat) (Seite 31)

Wechseln zwischen den verschiedenen Bildformaten.

9 (Stumm)

Ton Fernseher ein/aus.

10 (+/-) (Lautstärke)

Lautstärke TV lauter/leiser stellen.

11 MENU

Hauptmenübildschirm ein. Zurück zur zuletzt gewählten Option im MENÜ-Bildschirm.

12 3D (Seite 54)

Zwischen Bildansicht in 3D oder

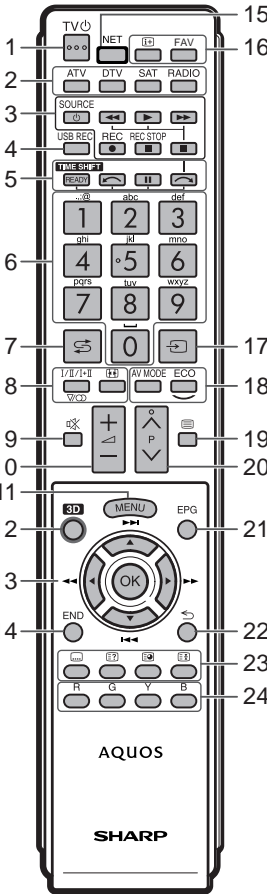

2D wählen.

13 (Cursor)

Ein gewünschtes Element wählen.

OK

Ein Kommando ausführen.

ATV/DTV/SAT: „Kanalliste“ anzeigen, wenn kein anderes „MENÜ“ läuft.

(Nicht benutzt)

Nicht benutzt.

14 END

ATV/DTV/SAT: Zum Schließen des Menüs.

15 NET (Seite 37)

Zugriff auf „AQUOS NET+“ Modus.

16 (Kanalinformation) (Seite 15)

Anzeige der Senderdaten (Kanalnummer, Signal usw.) auf dem Bildschirm. Innerhalb des MENÜS werden Hinweise zu dem gewählten Element angezeigt.

FAV

Aktiven Sender als Favoriten festlegen.

17 (AV wählen) (Seite 17)

Eingangswahl.

18 Bildeinstellung (Seite 21)

Bildeinstellungen wählen.

ECO (Seite 21)

Energiesparmodus (ECO) aktivieren/deaktivieren.

19 Videotext (Seite 20)

ATV: Analoges Videotext anzeigen. DTV/SAT: MHEG-5 oder Videotext für DTV/SAT wählen.

20 P/V

ATV/DTV/SAT: Fernsehkanal wählen. NET: Seiten hoch-/hinunterblättern.

21 EPG (Seite 18)

DTV/SAT: EPG-Bildschirm anzeigen.

22 Zurück

ATV/DTV/SAT: Zurück zum vorigen „Menübildschirm“. NET: Zur vorigen Seite zurückkehren (Funktioniert evtl. nicht bei allen Diensten).

23 Tasten für nützliche Bedienfunktionen

Untertitel (Seiten 17 und 20)

Sprachen der Untertitel ein-/ausschalten.

Uhr anzeigen

Standbild/Halten

Videotext: Zum Stoppen des automatischen Aktualisierens der Videotextseiten oder Deaktivieren des Haltemodus.

24 Farbtasten (R/G/Y/B)

Die farbigen Elemente auf dem Bildschirm (z. B. EPG, MHEG-5, Videotext werden jeweils mit den Tasten derselben Farbe gewählt.

Wichtiger Hinweis:

Satellitenprogramme sind nur für die Modelle der Serie LE752/754 verfügbar.

Einleitung

Fernseher (Vorderansicht)

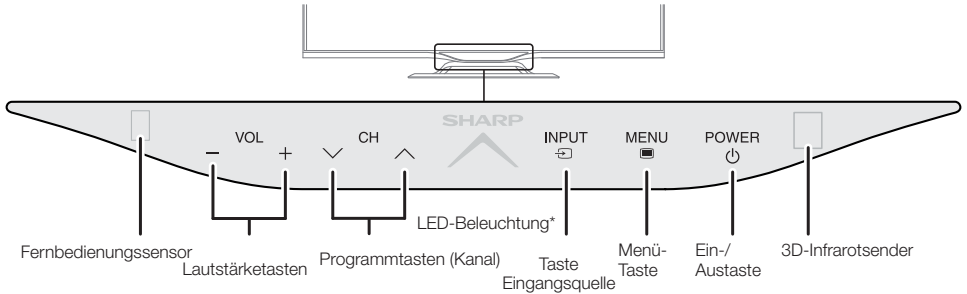

*Status der TV-Anzeige (Seite 17)

Fernseher (Seiten- und Rückansicht)

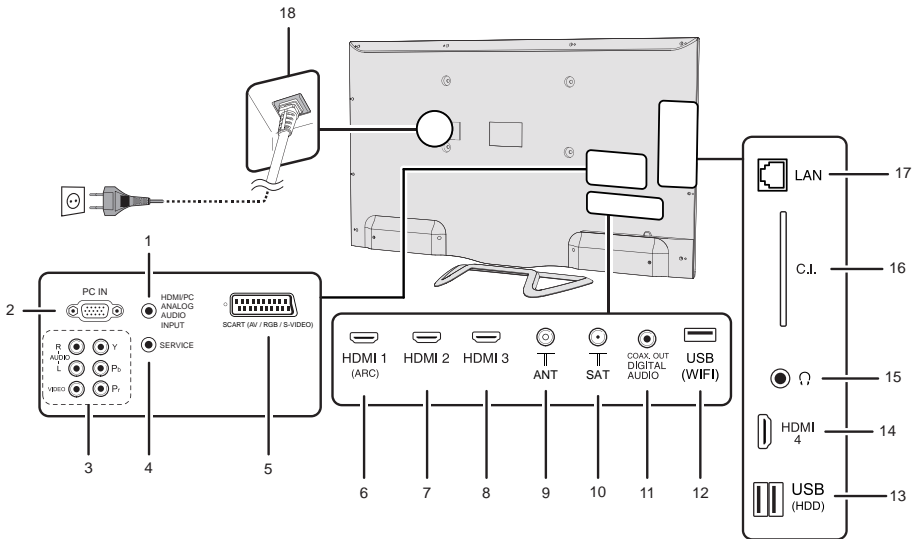

- | | | |
|---|--|--|
| <p>1 AUDIO IN für DVI und PC (Buchse 3,5 mm Stecker)</p> <p>2 PC Input</p> <p>3 KOMPONENTEN / AV Buchsen</p> <p>4 SERVICE-Stecker (3,5 mm Buchse)</p> <p>5 SCART (AV/RGB, Y/C Input) Buchse</p> <p>6 HDMI 1 (HDMI/DVI/ARC) Buchse</p> <p>7 HDMI 2 (HDMI/DVI)</p> <p>8 HDMI 3 (HDMI/DVI)</p> | <p>9 Antenneneingangsbuchse</p> <p>10 SAT (Satellitenantenne Eingang) (Nur Serie L*752)</p> <p>11 DIGITAL-AUDIOAUSGANGSBUCHE (SPDIF)</p> <p>12 USB-Anschluss (nur WLAN-Benutzung)</p> <p>13 USB-Anschluss (USB REC / MEDIA PLAYER / SOFTWARE / HDD)</p> | <p>FÄHIG / LADEN DER BATTERIE 3D-BRILLE</p> <p>14 HDMI 4 (HDMI/DVI)</p> <p>15 Kopfhörerbuchse</p> <p>16 Steckplatz COMMON INTERFACE</p> <p>17 LAN Buchse</p> <p>18 AC INPUT Buchse</p> |
|---|--|--|

WARNUNG

- Ein übermäßiger Schalldruck bei Ohr- und Kopfhörern kann eine Gehörschädigung verursachen.
- Drehen Sie die Lautstärke nicht voll auf. Experten raten von langer Beschallung bei hohem Lautstärkepegel ab.

Vorbereitung

Mitgeliefertes Zubehör

Fernbedienung (×1)



• Batterie Größe „AAA“ (×2)



• Kabelbinder (x1)



• Bedienungsanleitung (dieses Exemplar)

• WiFi-Adapter (x1)



• Ständer (x1)

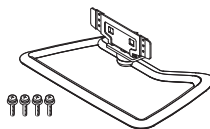

Anbringen des Ständers

- Vor Anbringen (oder Abnehmen) des Ständers bitte Netzkabel trennen.
- Vor den Arbeiten bitte eine Decke oder Ähnliches auf der vorgesehenen Ablagefläche für den Fernseher ausbreiten. So schützen Sie das Gerät vor einer möglichen Beschädigung.

VORSICHT

- Befestigen Sie den Ständer in korrekter Ausrichtung.
- Stellen Sie sicher, dass die Anweisungen befolgt werden. Bei falsch angebrachtem Ständer besteht die Gefahr, dass das Fernsehgerät umkippt.

Einsetzen des Ständers

- ① Schieben Sie den Ständer in die Öffnungen am Boden des Fernsehers (Halten Sie den Ständer so, dass dieser nicht von der Kante der Standfläche fällt).
- ② Setzen Sie die vier Schrauben in die vier Löcher in der Rückseite des Geräts ein und ziehen Sie sie fest.

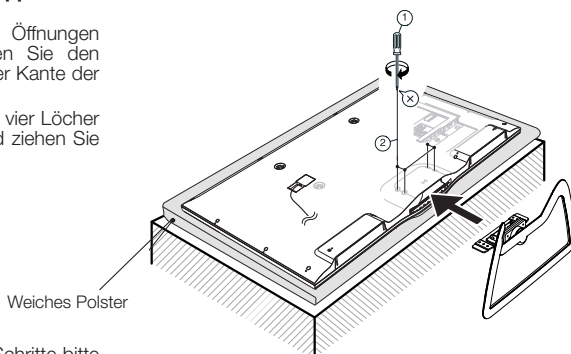

ZUR BEACHTUNG

- Zum Abnehmen des Ständers die obigen Schritte bitte in umgekehrter Reihenfolge ausführen.

Sonderzubehör

Für diesen LCD-Farbfernseher ist das hier aufgeführte Sonderzubehör erhältlich. Sie können es bei Ihrem Fachhändler erwerben.

- Möglicherweise wird in naher Zukunft im Fachhandel weiteres Sonderzubehör verfügbar. Bitte prüfen Sie beim Kauf im neuesten Katalog die Kompatibilität und fragen Sie nach der Erwerbsmöglichkeit.

Nr.	Bezeichnung	Teile-Nummer
1	Wandhalterung	AN-52AG4
2	3D-Brille	AN-3DG20-B

Befestigen des Fernsehers an der Wand

- Zum Befestigen dieses Fernsehgeräts an der Wand sollte ausschließlich die von SHARP erhältliche Wandhalterung verwendet werden (über Tisch). Bei Verwendung anderer Wandhalterungen kann die Montage instabil sein, wodurch die Gefahr eventuell ernster Verletzungen besteht.
- Die Befestigung des LCD-Farbf Fernsehers erfordert besondere Kenntnisse und sollte nur durch qualifiziertes Kundendienstpersonal ausgeführt werden. Führen Sie diese Arbeiten auf keinen Fall selbst aus. SHARP übernimmt keine Gewähr bei falscher Anbringung oder für Unfälle oder Verletzungen, die als Folgen einer falschen Anbringung entstehen.
- Erkundigen Sie sich bei Bedarf bei einem qualifizierten Service-Techniker nach einer optionalen Halterung für Wandmontage des Fernsehers.
- Zur Wandmontage dieses Fernsehers ziehen Sie bitte zunächst das Klebeband von den zwei Stellen auf der Geräte rückseite ab und befestigen Sie dann die Halterung mit den beiliegenden Schrauben an der Rückseite des Fernsehers.
- Wenn Sie den Fernseher an der Wand montieren, sollten Sie die Stützsäule anbringen.

Vorbereitung

Einlegen der Batterien

Bevor Sie den Fernseher erstmals in Betrieb nehmen, setzen Sie bitte die beiden mitgelieferten „AAA“ Batterien ein. Wenn die Batterien erschöpft sind und die Fernbedienung nicht mehr funktioniert, sind sie durch neue Batterien der Größe „AAA“ zu ersetzen.

- 1 Batterieabdeckung öffnen.
- 2 Die beiden mitgelieferten Batterien der Größe „AAA“ einsetzen. Batterien mit ihren Enden entsprechend der (+) und (-) Zeichen im Batteriefach einsetzen.
- 3 Batteriefachdeckel schließen.

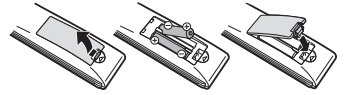

VORSICHT

Die falsche Verwendung von Batterien kann zum Austreten von Batterieflüssigkeit und Explodieren der Batterien führen. Stellen Sie sicher, dass die folgenden Anweisungen befolgt werden.

- Verwenden Sie keine unterschiedlichen Batterietypen zusammen. Unterschiedliche Typen weisen unterschiedliche Eigenschaften auf.
- Verwenden Sie keine alten und neuen Batterien gemeinsam. Dies kann die Lebensdauer der neuen Batterie verkürzen und evtl. ein Auslaufen der alten Batterie zur Folge haben.
- Entnehmen Sie die Batterien, wenn diese verbraucht sind. Aus den Batterien ausgetretene Batteriesäure kann Hautreizungen verursachen. Etwaige ausgetretene Batteriesäure sorgsam mit einem Tuch entfernen.
- Bei den Batterien, die dem Produkt beiliegen, kann die Lebensdauer lagerungsbedingt verkürzt sein.
- Wenn die Fernbedienung längere Zeit nicht benutzt wird, entnehmen Sie bitte deren Batterien.
- Verwenden Sie beim Auswechseln der Batterien bitte Zink-Kohle-Batterien anstelle von Alkalibatterien.

Hinweis zur Entsorgung von Batterien:

Die mitgelieferten Batterien enthalten keine schädlichen Stoffe wie Kadmium, Blei oder Quecksilber.

Nach den Entsorgungsvorschriften für Batterien dürfen diese nicht in den normalen Haushaltsmüll gegeben werden. Sie können verbrauchte Batterien kostenlos entsorgen, indem Sie sie in die dafür vom Handel aufgestellten Sammelbehälter werfen.

Benutzung der Fernbedienung

Zur Benutzung der Fernbedienung ist diese auf den Fernbedienungssensor zu richten. Bei Hindernissen im Signalweg zwischen Fernbedienung und Sensor ist einwandfreies Ansprechen nicht gewährleistet.

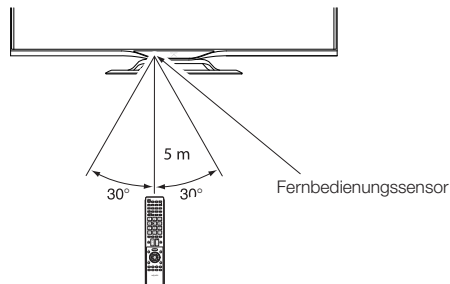

Vorsichtsmaßnahmen bei der Benutzung der Fernbedienung

- Setzen Sie die Fernbedienung keinen Stößen aus. Setzen Sie die Fernbedienung auch keinen Flüssigkeiten aus und bewahren Sie sie nicht an Orten mit hoher Feuchtigkeit auf.
- Setzen Sie die Fernbedienung keiner direkten Sonnenbestrahlung aus. Durch die Hitze könnte sich das Gehäuse verformen.
- Die Fernbedienung könnte evtl. nicht ordnungsgemäß funktionieren, wenn der Fernbedienungssensor des Fernsehers unter direkter Sonneneinstrahlung oder starker Beleuchtung steht. In diesem Fall muss der Beleuchtungswinkel oder die Position des Fernsehers geändert oder die Fernbedienung näher am Fernbedienungssensor betätigt werden.

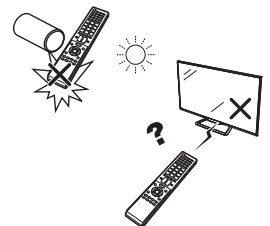

Kurzanleitung

Übersicht über die Erstinbetriebnahme

Führen Sie bei der Inbetriebnahme des TV zunächst der Reihe nach die folgenden Schritte durch. Je nach TV-Installation und Anschlüssen sind einige der Schritte eventuell nicht erforderlich.

1

Vorbereitung

- 1 Schließen Sie das Antennenkabel an die Antennenbuchse an (Seite 8).

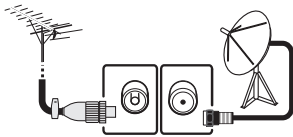

- 2 Gegebenenfalls die CA-Karte für verschlüsselte Programme in den CI-Steckplatz stecken. (Seite 8).



- 3 Netzkabel anschließen (Seite 8).

Das Produkt kann je nach Lieferland Unterschiede aufweisen.

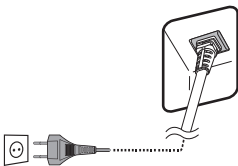

2

Einschalten und automatische Installation durchführen

- 1 Schalten Sie den TV mit ein (Seite 17).

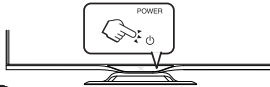

- 2 Führen Sie die automatische Erstinstallation durch (Seite 9).

✓ Sprache, Energieeffizienz, Land, Antennentypeinstellungen usw.



✓ Gehen Sie zu **Weiter mit**.



Starten Sie die Kanalsuche

3

Fernsehen

- 1 **Herzlichen Glückwunsch! Jetzt können Sie fernsehen.**
- 2 Richten Sie erforderlichenfalls die Antenne auf maximalen Signalempfang aus (Seite 14).

Externe Geräte anschließen

- 1 Schließen Sie gemäß Anleitung etwaige externe Geräte wie DVD-Player/-Rekorder an (Seiten 41, 42 und 43).

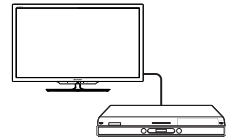

- 2 Schließen Sie gemäß Anleitung etwaige externe Audiogeräte wie Lautsprecher/Verstärker an (Seiten 41, 42 und 43).

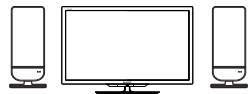

Vor dem Einschalten des Geräts

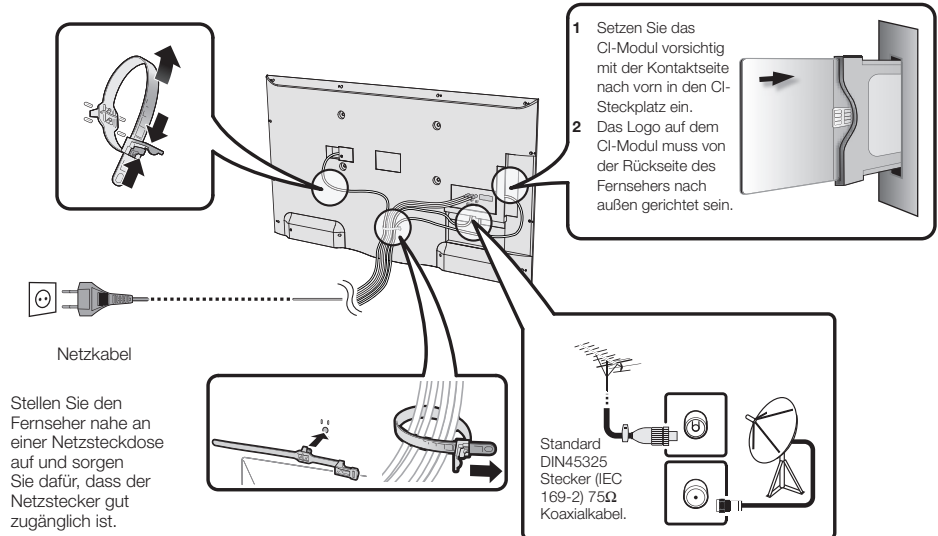

Einsetzen einer CA-Karte

Um verschlüsselte Digitalprogramme empfangen zu können, muss ein Common Interface Module (CI-Modul) mit einer CA-Karte in den CI-Steckplatz des Fernsehers eingesetzt sein. CI-Modul und CA-Karte sind im mitgelieferten Zubehör nicht inbegriffen. Sie sind normalerweise über den Fachhändler erhältlich.

Einsetzen der CA-Karte in das CI-Modul

- 1 Schieben Sie die CA-Karte bis zum Anschlag in das CI-Modul ein, wobei die Kartenseite mit dem goldfarbenen Kontaktchip der Seite des CI-Moduls zugewendet sein muss, die mit dem Anbieter-Logo gekennzeichnet ist. Bitte halten Sie die auf der CA-Karte angegebene Pfeilrichtung ein.

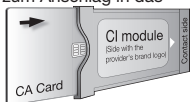

Einsetzen des CI-Moduls in den CI-Steckplatz

- 2 Setzen Sie das CI-Modul vorsichtig mit der Kontaktseite nach vorn in den CI-Steckplatz ein. Das Logo auf dem CI-Modul muss von der Rückseite des Geräts nach außen gerichtet sein. Wenden Sie keine übermäßige Kraft an. Achten Sie darauf, dass das Modul beim Einschieben nicht gebogen wird.

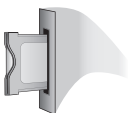

Kontrollieren der CI-Modul-Informationen

- 1 Drücken Sie auf **MENU** und rufen Sie das „**MENÜ**“ auf.
- 2 Drücken Sie **◀▶** und wählen Sie das Menü „Extras“.
- 3 Drücken Sie **◀▶**, wählen Sie „CI-Informationen“ und drücken Sie dann **OK**.
 - Der Inhalt dieses Menüs ist je nach Anbieter des CI-Moduls unterschiedlich

● Modul

Zeigt allgemeine Informationen zum CI-Modul an.

● Menü

Zeigt die Einstellparameter jeder CA-Karte an.

● Anfrage

Hier können Sie numerische Werte wie Passworte eingeben.

ZUR BEACHTUNG

Der Inhalt dieser Anzeigen ist je nach Anbieter des CI-Moduls unterschiedlich.

ZUR BEACHTUNG

- Vergewissern Sie sich, dass das CI-Modul richtig eingesetzt ist.
- Dieses Menü ist nur für digitale Sender verfügbar.
- Die Zertifizierung des Lizenzschlüssels dauert etwa 30 Sekunden, wenn Sie eine CA-Karte zum ersten Mal in das CI+-kompatible CI-Modul einführen. Dieser Vorgang schlägt möglicherweise fehl, wenn kein Antennensignal empfangen wird oder wenn Sie die „Autoinstallation“ noch nie ausgeführt haben.
- Die Firmware wird gelegentlich vom CI+-kompatiblen CI-Modul aktualisiert. Vor dem Update empfangen Sie möglicherweise kein Fernsehbild. Während des Updates können Sie nur die Stromtaste verwenden.
- Das CI+-kompatible CI-Modul lässt den Empfang kopiergeschützter Programme über den Monitor-Ausgang nicht zu.
- Folgen Sie den Anleitungen auf dem Bildschirm, wenn während des Empfangs CI+-kompatibler Programme eine Update-Bestätigungsmeldung für die CA-Karte auf dem Fernseher angezeigt wird.

Automatische Erstinstallation

Wenn der Fernseher zum ersten Mal nach dem Kauf eingeschaltet wird, erscheint der automatische Installationsassistent. Folgen Sie den Menüs und nehmen Sie die notwendigen Einstellungen der Reihe nach vor.

Bestätigen Sie vor dem Einschalten der Stromversorgung folgende Fragen

- Ist das Antennenkabel angeschlossen?
- Ist das Netzkabel angeschlossen?

- drücken Sie auf **⏻** am Fernseher.
 - Es erscheint der automatische Installationsassistent.
 - Die automatische Installationsfunktion kann auch auf dem TV-Menü aufgerufen werden, siehe **Erstinbetriebnahme wiederholen** auf Seite 40.
 - Das Programm des Erstinstallationsassistenten hängt von den gewählten Einstellungen ab.

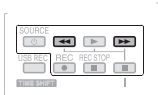

- Einstellen der Menüsprache. drücken Sie auf **▲/▼/◀/▶** zur Auswahl der gewünschten Sprache.

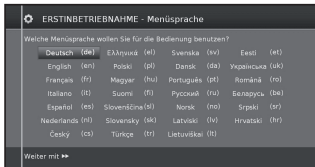

Weiter mit der **▶▶** Taste.

- Einstellen der **Energieeffizienz**. Damit können Sie festlegen, wie energieeffizient Ihr Fernseher funktionieren soll.

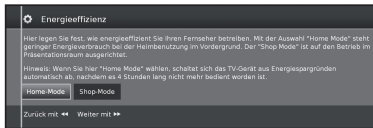

• Home-Mode:

Beim privaten Gebrauch wird der größte Wert auf geringen Energieverbrauch gelegt.

• Shop-Mode:

Die Bildeinstellungen werden für den Betrieb im Vorführraum angepasst. Bei geringerer Umgebungshelligkeit wird der Energieverbrauch nicht reduziert.

Diese Einstellung kann später im **MENU Extras** → **Energieeffizienz** geändert werden.

Weiter mit der **▶▶** Taste.

- Standortwahl für den Fernseher. drücken Sie auf **▲/▼/◀/▶** zur Auswahl des Landes bzw. der Region.

• Dieser Einstellungsbildschirm erscheint nur während der automatische Erstinstallation.

Weiter mit der **▶▶** Taste.

- Stellen Sie die Abstimmung ein. drücken Sie auf **▲/▼** zur Auswahl zwischen verschiedenen Abstimmungstypen. drücken Sie auf **OK**, um die gewünschte Antenne zu wählen.

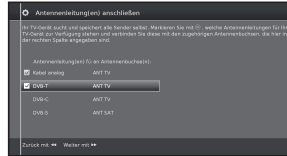

Analogkabel:

Analoger Sender über Kabel/Antenne.

DVB-T:

Digitaler Sender.

DVB-C:

Digitaler Kabelsender.

DVB-S:

Satellitensender (nur 752/754)

Weiter mit der **▶▶** Taste.

- Sprache für Untertitel und Ton wählen. Drücken Sie auf **▲/▼/◀/▶** und **OK**, um die gewünschten Sprachen und alternativen Sprachen für die Untertitel und Ton für DVB-Programme zu wählen.



Weiter mit der **▶▶** Taste.

- Die Einstellung des Audiokommentars für Sehbehinderte finden Sie unter **Audiokommentar** auf Seite 25.

Optionen für den DVB-T-Empfang einstellen

Wenn Sie bei der Antennenwahl nicht die DVB-T-Antenne gewählt haben, fahren Sie mit den **Einstellungsoptionen DVB-C-Empfang** auf Seite 10 fort.

- Abstimmungseinstellungen wählen.



● Verschlüsselte Sender

Sie können bestimmen, ob bei der Suche/Aktualisierung verschlüsselte Sender gesucht werden sollen.

Wählen Sie **ja**, um alle verschlüsselten Sender zu speichern.

• Diese Sender können nur in Verbindung mit einem CI-Modul und der entsprechenden CA-Karte empfangen werden.

• Wenn bereits ein CI-Modul mit einer CA-Karte für die Sendersuche eingelegt ist, werden alle Sender, die dieses Modul entschlüsseln kann, ebenfalls gespeichert, falls **nein** gewählt wird.

● Suchverfahren

Wählen Sie **Frequenzsuche**, wenn Sie die Sendersuche unabhängig vom Kanalnetz starten möchten.

● Logical Channel Number übernehmen (Logische Kanalnummer akzeptieren)

In mehreren Ländern werden Digitalsender mit einer voreingestellten Kanalnummer pro Sender übertragen, die als „Logische Kanalnummern“ (LCN) bekannt sind. Wenn Sie **ja** wählen, werden diese voreingestellten Kanalnummern verwendet und die Kanäle werden nach den LCN geordnet.

Kurzanleitung

8 Stromversorgung der Antenne.

Wenn Sie eine DVB-T-Antenne verwenden, die mit Strom versorgt werden muss, und zwar nicht mit einem Stromadapter, müssen Sie **ja (5V)** für die Stromversorgung der Antenne wählen.



drücken Sie auf die ►► Taste.

Die Ausrichtung Ihrer DVB-T-Antenne wird auf Seite 14 beschrieben.

9 Weiter mit **Einstellungen für alle Empfangsarten** (Siehe Seite 13).

Optionen für den DVB-C-Empfang einstellen

Wenn Sie bei der Antennenwahl nicht die DVB-C-Antenne gewählt haben, fahren Sie mit den **Einstellungsoptionen DVB-S-Empfang** weiter unten fort.

Die normalen DVB-C-Einstellungen ergeben sich aus der Standortwahl und müssen in den meisten Fällen nicht geändert werden.



Drücken Sie auf ▲/▼/◀/▶, um jedes Element auf die richtigen Einstellungen zu ändern:

● **Netzwerk-Auswahl**

Wenn über DVB-C mehrere Netzwerke verfügbar sind, können Sie entscheiden, von welchem Netzwerk Sie Ihre Kanäle empfangen möchten.

● **Verschlüsselte Sender**

Sie können bestimmen, ob bei der Suche/Aktualisierung verschlüsselte Sender gesucht werden sollen.

Wählen Sie **ja**, um alle verschlüsselten Sender zu speichern.

- Diese Sender können nur in Verbindung mit einem CI-Modul und der entsprechenden CA-Karte empfangen werden.

- Wenn bereits ein CI-Modul mit einer CA-Karte für die Sendersuche eingelegt ist, werden alle Sender, die dieses Modul entschlüsseln kann, ebenfalls gespeichert, falls **nein** gewählt wird.

● **Suchverfahren**

Wenn Sie **Frequenzsuche** wählen, wird eine Suche nach allen empfangbaren Sendern durchgeführt. Mit **Netzwerksuche** werden nur die Sender des Netzwerks gesucht, entweder für alle empfangbaren Netzwerke oder nur für das spezielle Netzwerk, das unter **Netzwerk-ID festgelegt** ist.

● **Startfrequenz**

Die DVB-Sender werden nur in dem Frequenzbereich über der Anfangsfrequenz gesucht.

● **Netzwerk-ID**

Diese Einstellung wird geändert, um nur die festgelegte Netzwerk-ID zu registrieren.

● **Logische Channel Number übernehmen (Logische Kanalnummer akzeptieren)**

In mehreren Ländern werden Digitalsender mit einer voreingestellten Kanalnummer pro Sender übertragen, die als „Logische Kanalnummern“ (LCN) bekannt sind.

Wenn Sie **ja** wählen, werden diese voreingestellten Kanalnummern verwendet und die Kanäle werden nach den LCN geordnet.

ZU BEACHTEN

- Die Werte von **Frequenz** und **Netzwerk ID** müssen auf dem vom Kabelanbieter vorgegebenen Wert eingestellt werden.

Drücken Sie auf ►►, um fortzufahren.

Optionen für den DVB-S-Empfang einstellen

Wenn Sie bei der Antennenwahl nicht die DVB-S-Antenne gewählt haben, fahren Sie mit den **Einstellungen für Empfang aller Art** auf Seite 13 fort: Das Satellitensystem wählen.

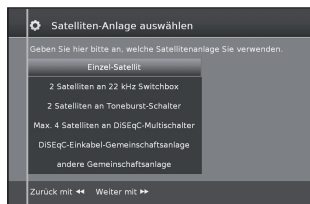

Geben Sie an, wie Sie welche(n) Satelliten empfangen (Einzelatellit oder Art des Satellitensystems). Erkundigen Sie sich diesbezüglich bei Ihrem Händler.

Die normalen DVB-S-Einstellungen ergeben sich aus der Standortwahl und müssen in den meisten Fällen nicht geändert werden.

● **Einzelatellit**

Empfang eines einzelnen Satelliten über ein abgeschlossenes LNC (LNB). Die Einstellungen finden Sie auf Seite 11.

● **2 Satelliten an 22kHz-Switchbox**

Empfang von zwei verschiedenen Satelliten mit zwei LNCs (LNBs), die über einen 22 kHz Schaltkasten an den Fernseher angeschlossen sind. Die Einstellungen finden Sie auf Seite 11.

● **2 Satelliten an Toneburst-Schalter**

Empfang von zwei verschiedenen Satelliten mit zwei LNCs (LNBs), die über einen Toneburst-Schalter an den Fernseher angeschlossen sind. Die Einstellungen finden Sie auf Seite 11.

● **Max. 4 Satelliten an DiSEqC Multischalter**

Das Fernsehgerät steuert einen DiSEqC Multischalter, an den bis zu vier LNCs (LNBs) für verschiedene Satelliten angeschlossen sind. Die Einstellungen finden Sie auf Seite 11.

● **DiSEqC Einkabel-Gemeinschaftsanlage**

Einstellungen wählen, wenn der Fernseher an eine DiSEqC Einkabelanlage (gemäß EN50494) angeschlossen ist. An ein Satellitenkabel können mehrere Receiver angeschlossen werden. Die Einstellungen finden Sie auf Seite 12.

● **Andere Gemeinschaftsanlagen**

Wählen Sie diese Einstellung, wenn der Fernseher an eine Einkabelanlage (ohne DiSEqC) angeschlossen wird. An ein Satellitenkabel können mehrere Receiver angeschlossen werden. Im Gegensatz zur DiSEqC Einkabelanlage bestehen bei einer normalen Einkabel-Gemeinschaftsanlage Einschränkungen für gewisse Empfangsfrequenzen. Die Einstellungen finden Sie auf Seite 13.

Drücken Sie auf ►►, um fortzufahren

Einstellungsoptionen für einen einzelnen Satelliten

Empfang eines einzelnen Satelliten über ein angeschlossenes LNC (LNB).

1 Satelliten wählen.



Drücken Sie auf ►, um fortzufahren.

2 Wählen Sie Dual band (Dualband) (low/high(niedrig/hoch)) oder Single Band (Einzelband). Hier legen Sie fest, ob Sie ein Dualband (Universal) LNB oder Single-LNB verwenden.

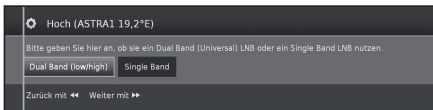

Drücken Sie auf ►, um fortzufahren.

3 Geben Sie hier den Frequenzoszillator für Ihr LNB an.



Normalerweise müssen Sie die Werte für High- und Low-Band nicht ändern, es sei denn, das LNB Ihres Satellitensystems benutzt einen anderen Frequenzoszillator (wichtig für die Frequenzanzeige).

Wenn Sie die Einstellung **Single Band (Einzelband)** beim Schritt **Dual-/Single-Band wählen**, müssen Sie die LNB-Frequenz auf Low-Band einstellen.

4 Drücken Sie auf ►, um fortzufahren.

Lesen Sie die **Einstellungsoptionen für den DVB-S-Empfang** auf Seite 13 nach, um fortzufahren.

Optionen für 2 Satelliten am 22kHz Schaltkasten / 2 Satelliten am Toneburst-Schalter einstellen.

1 Wählen Sie Satellit 1/Satellit 2

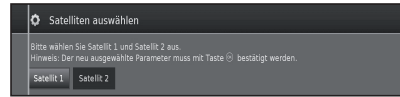

2 Wählen Sie den Namen des Satelliten aus der Liste und drücken Sie auf OK.

Drücken Sie auf ►, um fortzufahren.



3 Geben Sie hier den Frequenzoszillator für Ihr LNB an.



Normalerweise müssen Sie die Werte für High- und Low-Band nicht ändern, es sei denn, das LNB Ihres Satellitensystems benutzt einen anderen Frequenzoszillator (wichtig für die Frequenzanzeige).

4 Drücken Sie auf OK, um die Frequenz zu wählen und drücken Sie auf ►, um fortzufahren.

Lesen Sie die **Einstellungsoptionen für den DVB-S-Empfang** auf Seite 13 nach, um fortzufahren.

Einstellungsoptionen für max. 4 Satelliten am DiSEqC Multischalter

Wählen Sie den DiSEqC Multischalter und passen Sie die Einstellungen für diese Wahl an.



• Wiederholrate

Die Wiederholrate bestimmt, wie oft ein DiSEqC-Befehl ausgegeben wird. Eine Wiederholung ist nur bei einem kaskadierten System erforderlich.

• Steuerspannung

Die Bedienungsspannung steuert den Schalter des Polarisierungsniveaus (waagrecht/senkrecht) in nicht DiSEqC-fähigen Komponenten (z. B. die Bedienung von einzelnen LNBs über einen DiSEqC-Multischalter).

• 22kHz-Signal

Das 22kHz-Signal steuert das Umschalten zwischen High- und Low-Band bei der **Bandeinstellung**. Die **Positionseinstellung** steuert die Satellitenwahl in nicht DiSEqC-fähigen Komponenten.

• Toneburst

Toneburst steuert die Satellitenwahl in nicht DiSEqC- aber Toneburst-fähigen Komponenten mit den **Positions-** und **Optionseinstellungen**.

Drücken Sie auf **OK**, um die Einstellungen zu übernehmen und drücken Sie auf **▶▶**, um fortzufahren.

1 Wählen Sie **Satellit 1** bis **Satellit 4**.

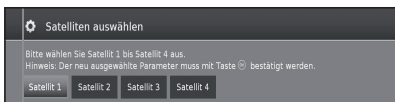

2 Wählen Sie den Namen des Satelliten aus der Liste und drücken Sie auf **OK**. Drücken Sie auf **▶▶**, um fortzufahren.



3 Geben Sie hier den Frequenzoszillator für Ihr LNB an.



Normalerweise müssen Sie die Werte für High- und Low-Band nicht ändern, es sei denn, das LNB Ihres Satellitensystems benutzt einen anderen Frequenzoszillator (wichtig für die Frequenzanzeige).

Lesen Sie die **Einstellungsoptionen für den DVB-S-Empfang** auf Seite 13, um fortzufahren.

Einstellungsoptionen für eine DiSEqC Einkabel-Gemeinschaftsanlage

1 Wählen Sie, welche DiSEqC-Einkabelanlage Sie verwenden und drücken Sie auf **OK**.



2 Wählen Sie den Namen des Satelliten aus der Liste und drücken Sie auf **OK**. Drücken Sie auf **▶▶**, um fortzufahren.



3 Geben Sie hier den Frequenzoszillator für Ihr LNB an und drücken Sie auf **OK**. Drücken Sie auf **▶▶**, um fortzufahren.



Normalerweise müssen Sie die Werte für High- und Low-Band nicht ändern, es sei denn, das LNB Ihres Satellitensystems benutzt einen anderen Frequenzoszillator (wichtig für die Frequenzanzeige).

4 Wählen Sie die Einstellungen für die DiSEqC Einkabel-Gemeinschaftsanlage und stimmen Sie sie ab.



Wählen Sie den gewünschten Übertragungskanal und die entsprechende Übertragungsfrequenz.

PIN-Schutz

Wenn Ihr System dafür geeignet ist, können Sie die von Ihnen verwendeten Übertragungsdaten durch einen PIN gegen die Benutzung durch andere Abonnenten schützen.

PIN festlegen/ändern

Hier können Sie den PIN für den **PIN-Schutz** festlegen und ändern. Dies ist nur möglich, wenn **ja** für den **PIN-Schutz** gewählt wurde.

Weiter mit den **Einstellungsoptionen aller Empfangstypen** auf Seite 13.

Einstellungsoptionen für andere Gemeinschaftsanlagen

1 Satelliten wählen.



Drücken Sie auf ►►, um fortzufahren.

2 Geben Sie hier den Frequenzoszillator für Ihr LNB an.

Wenn Ihr Gerät an eine Einzelkabelanlage ohne externe Stromversorgung angeschlossen ist, können Sie die Antennenstromversorgung (13V oder 18V / max. 450mA) an 13V oder 18V anschließen.



Weiter mit **den Einstellungsoptionen für DVB-S-Empfang** weiter unten.

Optionen für den DVB-S-Empfang einstellen

● Netzwerk-Auswahl

Wenn über DVB-S mehrere Netzwerke verfügbar sind, können Sie entscheiden, von welchem Netzwerk Sie Ihre Kanäle empfangen möchten.



● Einstellungen

Wenn mehrere Satelliten empfangen werden, müssen folgende Einstellungen für jeden Satelliten vorgenommen werden. Der verfügbare Einstellungstyp kann je nach dem gewählten Satelliten oder Netzwerk unterschiedlich sein.



● Verschlüsselte Sender

Wählen Sie **ja**, um alle verschlüsselten Sender zu speichern.

- Diese Sender können nur in Verbindung mit einem CI-Modul und der entsprechenden CA-Karte empfangen werden.
- Wenn bereits ein CI-Modul mit einer CA-Karte für die Sendersuche angelegt ist, werden alle Sender, die dieses Modul entschlüsseln kann, ebenfalls gespeichert, falls **nein** gewählt wird.

● Suchverfahren

Wenn Sie **hier Frequenzsuche wählen**, wird eine Suche nach allen empfangbaren Sendern durchgeführt. Mit der **Netzwerksuche**, werden alle Sender von allen empfangbaren Netzwerken gesucht, die auf diesen Netzwerken verfügbar sind.

● Symbolrate

Die Symbolrate wird vom Satellitenanbieter angegeben und muss normalerweise nicht geändert werden.

● Logical Channel Number übernehmen (Logische Kanalnummer akzeptieren)

Mit dieser Einstellung können Sie entscheiden, ob Sie die logische Kanalnummer (LCN) akzeptieren möchten.

Drücken Sie auf ►►, um fortzufahren.

Weiter mit **den Einstellungsoptionen aller Empfangstypen**.

Einstellungsoptionen für alle Empfangsarten

● Altersabhängig sperren

Mit dieser Funktion lassen sich die Programme je nach Altersfreigabe einschränken.



Die Information zur Alterseinstufung wird vom jeweiligen Sender angegeben.

Die gesperrten Sender können nur nach Eingabe des Passworts (siehe Seite 24) gesehen werden.

● Zeit und Datum

Geben Sie hier die korrekten Daten mit den Zahlentasten ein.

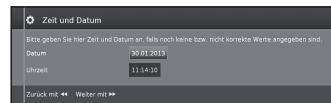

● Netzwerkkonfiguration

Hier können Sie jetzt festlegen, ob Sie ein Netzwerk konfigurieren möchten **„Jetzt konfigurieren“** (siehe Seite 47) oder ob Sie dies später tun wollen **„Nicht oder später konfigurieren“**.

Positionieren / Ausrichten der DVB-T-Antenne

Wenn Sie zum ersten Mal eine DVB-T/T2/S/S2-Antenne installieren oder ihre Position ändern, müssen Sie die Ausrichtung der Antenne einstellen, um einen guten Empfang zu haben, während Sie den Bildschirm zur Antenneneinstellung überprüfen.

Im normalen TV-Modus ohne andere Anzeigen wird ein DVB-T-Sender empfangen und gewählt.

- 1 Wählen Sie **Setup**.
- 2 Wählen Sie **Sender**.
- 3 Wählen Sie **Manuelle Suche TV**.



Stellen Sie die Antenne so auf bzw. richten Sie diese so aus, dass Sie die höchsten Werte für **C/N** und **Stand** erhalten.

Die Werte für **BER** sollten so niedrig wie möglich sein.

- 4 Wählen Sie **Suchlauf** und drücken Sie auf **OK**, um die Suche zu starten.

Menü-Bedienung

Was ist das Menü?

- Das **MENÜ** ist die generelle Übersichtsseite für alle Betriebsmodi Ihres Fernsehgeräts.
- Über die Optionsliste auf der Unterseite des MENÜ-Bildschirms erhalten Sie Zugriff auf TV, Video, Audio/Radio, Foto und AQUOS NET+.
- Über **Extras** und **Setup** können Sie weitere Funktionen aufrufen und Ihr Fernsehgerät konfigurieren.
- Am oberen Bildschirmrand finden Sie alle als Favoriten gekennzeichneten Sender.
- Die Zahl der wählbaren Elemente ist je nach Fernsehgerät, Netzwerkanschluss, verfügbaren Medienanbietern und angeschlossenen Geräten unterschiedlich.
- Zum **MENÜ** gelangt man mit der Fernbedienung und mit der Tastatur am Fernseher.

Allgemeine Bedienung

1

Das Menü aufrufen

Drücken Sie auf **MENU** und der MENÜ-Bildschirm wird eingeblendet.



2

Ein Element wählen

Drücken Sie auf **▲/▼/◀▶** um das gewünschte Menü zu wählen/anzupassen, bringen Sie das Element auf den gewünschten Stand und drücken Sie auf dann **OK**. Drücken Sie auf **↶**, um zur vorherigen **MENÜ**-Seite zurückzukehren.

● Im Menü wählen

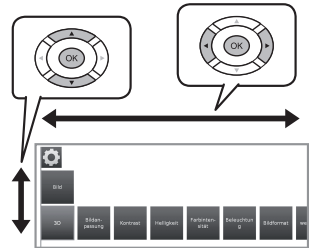

● Optionen wählen

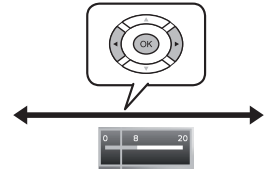

3

Das Menü schließen

Der MENÜ-Bildschirm wird ausgeblendet, wenn Sie auf **BEENDEN** drücken.

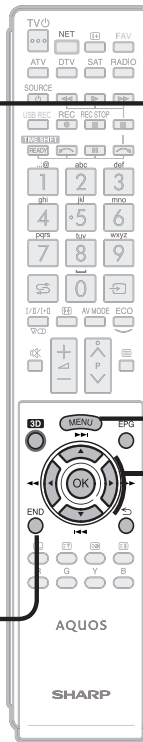

ZU BEACHTEN

- Die **MENÜ**-Optionen unterscheiden sich je nach gewähltem Eingangsmodus, die Bedienverfahren sind aber gleich.
- Die Bildschirmdarstellungen in der Bedienungsanleitung dienen lediglich der Veranschaulichung (manche vergrößert, andere beschnitten) und können geringfügig von der tatsächlichen Anzeige abweichen.

Über die Bedienungsanzeige

Die Bedienungsanzeige am unteren Bildschirmrand zeigt die Menüleiste.



In der Erstinstallation finden Sie einen Informationstext für den OSD-Betrieb.

Info-Anzeige

In der Info-Anzeige finden Sie die erforderlichen Informationen zu den Bildschirmanzeigen, die Ihnen beim weiteren Betrieb Ihres Fernsehgerätes helfen können.

Kurzfristige Info-Anzeige (i+)

Bei der Werkseinstellung ist die Info-Anzeige ausgeblendet. Sie kann kurzfristig eingeblendet werden, indem Sie die Taste **(i+)** drücken.

Automatische Info-Anzeige dauernd anzeigen oder verbergen

Die automatische Info-Anzeige kann über eine Menüeinstellung aus-/eingebledet werden.

- 1 Drücken Sie auf **MENU**, um den Menü-Bildschirm aufzurufen.
- 2 Wählen Sie mit **▲/▼/◀/▶** **Setup** und drücken Sie auf **OK**, um Einstellungen aufzurufen.
- 3 Mit den Tasten **◀/▶** wählen Sie **Bedienung** und drücken **OK**.
- 4 Mit den Tasten **◀/▶** wählen Sie **weitere** und drücken **OK**.
- 5 Mit den Tasten **◀/▶** wählen Sie **Einblendungen** und drücken **OK**, um die Einstellungen aufzurufen.

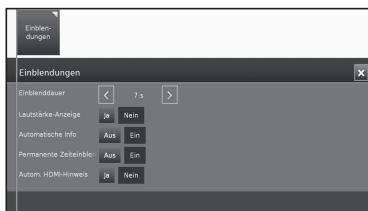

- 6 Mit den Tasten **▲/▼** wählen Sie **Automatische Info** und wählen **Aus/Ein**, um die Info-Anzeige ein-/auszublenen.
- 7 Drücken Sie auf **OK**, um die Einstellungen zu übernehmen.

Bedienung mit den TV-Steuertasten

Bedienung ohne Fernbedienung (mit der Tastatur am Fernseher). Diese Funktion ist praktisch, wenn die Fernbedienung nicht zur Hand ist.

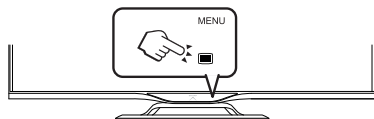

- 1 Drücken Sie auf **MENÜ**, um ein Menü für die direkte Bedienung am Fernseher ein-/auszublenen.
- 2 Drücken Sie auf **CH/▲/▼**, um nach rechts/links zu blättern.
- 3 Drücken Sie auf **↵ (INPUT)**, um ein neues Menü aufzurufen oder akzeptieren Sie die Einstellungen.

ZU BEACHTEN

- Ohne weitere Bedienung erlischt die „MENU“-Anzeige nach einigen Sekunden wieder.

Favoriten

Am oberen Rand des MENÜ-Bildschirms finden Sie Ihre Favoriten.

In den Betriebsmodi Ihres Fernsehgerätes können Sie Favoriten erstellen. Damit bekommen Sie Ihre bevorzugten Sender auf eine einzige Übersichtsseite. Nach der Erstinstallation werden einige Fernsehsender unabhängig vom Installationsort des Fernsehgeräts bereits automatisch als Favoriten erstellt.

Favoriten erstellen

Sie können den aktuellen Sender mithilfe Ihrer Fernbedienung als Favoriten einrichten.

Der Favorit wird der **MENÜ**-Ansicht hinzugefügt und an das Ende gesetzt.

- 1 Drücken Sie auf **FAV**, um einen Favoriten zu erstellen.

Wenn mehr Favoriten vorhanden sind, als auf einer Seite eingeblendet werden können, wird dies mit rechteckigen Symbolen unter den Favoriten im **MENÜ**-Bildschirm angezeigt.



Favoriten verwalten

Sie können die vorhandenen Favoriten im **MENÜ**-Bildschirm bearbeiten. Sie können die Folge Ihrer Favoriten nach Belieben ändern oder Favoriten löschen, die Sie nicht mehr brauchen.

- 2 Drücken Sie auf **MENU**, um den **MENÜ**-Bildschirm aufzurufen.
- 3 Mit **▲/▼/◀/▶** werden die zu ändernden Favoriten gewählt.
- 4 Drücken Sie auf **FAV**, um sie zu verschieben oder zu löschen.

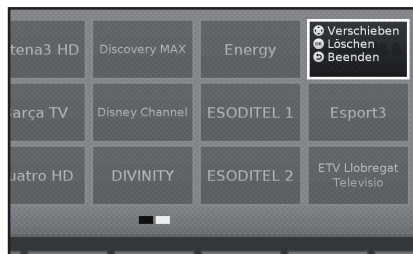

- 5 Drücken Sie auf **↵** zum Beenden.

Fernsehen

Täglicher Betrieb

Ein- und Ausschalten

Ein- und Ausschalten des Geräts

Drücken Sie auf am Fernseher zum Einschalten. Zum Ausschalten drücken Sie auf am Fernseher.

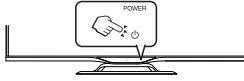

ZU BEACHTEN

- Wenn Sie den Strom mit am Fernseher ausschalten, gehen die EPG-Daten verloren.
- Die Auslegung der Anschlüsse kann je nach Modell unterschiedlich sein.

Stand-by-Modus

● In Bereitschaftsmodus

Wenn der Fernseher eingeschaltet ist (BLAUE LED), können Sie ihn auf Stand-by schalten, indem Sie auf TV auf der Fernbedienung drücken.

● Einschalten aus Stand-by-Stellung

Drücken Sie in Stand-by-Stellung (ROTE LED) des Fernsehers auf TV auf der Fernbedienung.

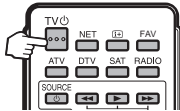

Status der TV-Anzeigelampe

LED- Anzeige	Status
Aus	Strom aus
Blau	Strom ein
Rot	Stand-by
Violett	Stand-by und USB REC programmiert

ZU BEACHTEN

- Wenn der Fernseher längere Zeit nicht benutzt wird, stellen Sie sicher, dass das Netzkabel von der Netzsteckdose getrennt wird.
- Selbst wenn ausgeschaltet ist, wird eine geringe Menge Strom verbraucht.

● Ausschalten des Fernsehers und der angeschlossenen zusätzlichen Geräte

Mit längerem Druck auf TV schalten der Fernseher und alle an die HDMI-Schnittstellen angeschlossenen CEC-fähigen Geräte auf Stand-by-Modus. Auf Seite 44 finden Sie weitere Informationen.

Umschalten zwischen Digital-, Satelliten- und Analogprogrammen

- Drücken Sie auf „ATV“, „DTV“, „SAT“ oder „RADIO“, um die Modi umzuschalten.

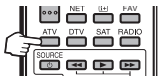

Wechseln des Kanals

Mit P :



Mit 0-9:

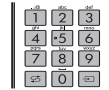

Wählen einer externen Videoquelle

Drücken Sie nach erfolgten Anschlüssen auf , um die Anzeige „AV-Auswahl“ einzublenden, dann drücken Sie auf , um auf die geeignete externe Quelle umzuschalten, und zwar mit **OK**.

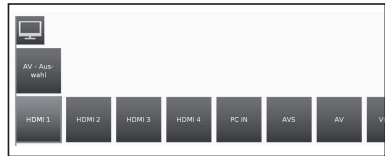

Wählen der Audiosprache

● DTV/CADTV/SAT-Modus:

Jedes Mal, wenn Sie drücken, schaltet die Audiosprache zwischen den verschiedenen Audioquellen um.

ZU BEACHTEN

- Die wählbaren Sprachen sind je nach empfangenem Programm unterschiedlich.

● ATV-Modus:

Jedes Mal, wenn Sie drücken, schaltet den Modus wie in den nachstehenden Tabellen gezeigt weiter.

Wählen von NICAM Fernsehprogrammen	
Signal	Wählbare Elemente
Stereo	NICAM STEREO, MONO
Zweisprachig	NICAM CH A, NICAM CH B, NICAM CH AB, MONO
Monophon	NICAM MONO, MONO
Wählen von A2 (IGR) Fernsehprogrammen	
Signal	Wählbare Elemente
Stereo	STEREO, MONO
Zweisprachig	CH A, CH B, CH AB
Monophon	MONO

ZU BEACHTEN

- Wenn kein Eingangssignal anliegt, wird als Tonmodus „MONO“ angezeigt.

Untertitel

● DTV/CADTV/SAT-Modus:

Drücken Sie auf die Taste, um Untertitel zu aktivieren/deaktivieren.

Um zu sehen, wie Sie zwischen verschiedenen Sprachen wählen können, rufen Sie **Steuereinstellungen** auf Seite 24 auf.

● ATV-Modus:

Die je nach Programm verfügbaren Untertitel werden aktiviert oder deaktiviert, indem Sie die Taste drücken.

Fernsehen

EPG

Der EPG ist eine elektronische Programmzeitung, die auf dem Bildschirm angezeigt wird. Über den EPG können Sie die Sendezeiten von DTV/CADTV, Programmen einsehen, nähere Einzelheiten zu den Programmen abrufen, auf gerade laufende Events (Ereignisse) abstimmen und den Timer mit voraus liegenden Events programmieren.

Wenn Sie das erste Mal EPG drücken, wird ein Assistent eingeblendet, der Sie durch die notwendigen Voreinstellungen führt.

Sie finden die EPG-Einstellungen auf dem **MENU-Setup** → **Bedienung** → **weitere...** → **EPG**

EPG-Betrieb

● EPG-Anzeige aufrufen/schließen

Drücken Sie auf die **EPG** Taste. EPG ein-/ausschalten.

- Wenn Sie das erste Mal EPG drücken, wird ein Assistent eingeblendet, der Sie durch die notwendigen Voreinstellungen führt. Im EPG-Assistenten entscheiden Sie, für welchen Sender EPG-Daten gesammelt und angezeigt werden sollen. Wir empfehlen, nur diejenigen Sender zu wählen, die Sie regelmäßig empfangen.
- Sie finden die EPG-Einstellungen im **Setup**.

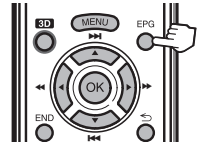

In der linken Spalte auf dem Bildschirm ist eine Liste der Sender aus Ihrer derzeit aktiven Senderliste (persönliche Liste, gesamte Senderliste). Mit den Tasten auf dem Bildschirm in der EPG-Titelzeile können Sie den Tag der Programmvorschau wählen und die Programme nach ihrer Gattung filtern.

● Wählen eines Programms

● Wählen des Zeitfensters

- Drücken Sie auf **◀/▶**, um das gewünschte Suchzeitfenster zu wählen und drücken Sie **OK**.
- Drücken Sie auf weiter auf **▶**, um die Programme des nächsten Zeitraums anzuzeigen.

● Wählen des gewünschten Programms

- Drücken Sie auf **▲/▼**, um das gewünschte Programm zu wählen, drücken Sie **OK**.
- Wenn **▲** oder **▼** links von den Programmen angezeigt wird, drücken Sie weiter auf **▲/▼**, um den nächsten oder vorigen Bildschirm einzublenden.
- Drücken Sie auf **BEENDEN**, um **EPG** zu verlassen.



● EPG-Übersicht anpassen

Die zu wählenden Optionen befinden sich in der Titelzeile. Wenn nicht, drücken Sie auf die **BLAU**-Taste.

Sie können die Programme mit der Gattungswahl in der Titelzeile filtern. Das Programm der gewählten Gattung wird hervorgehoben:

- | | |
|-------------|--------------|
| Kinofilme | Kunst |
| Nachrichten | Gesellschaft |
| Show | Bildung |
| Sport | Hobby |
| Kinder | Serien |
| Musik | |

- Drücken Sie auf **◀/▶**, um Tag oder Gattung zu wählen.
- Drücken Sie auf **OK**, um die Wahl zu bestätigen.



Weitere EPG-Funktionen

● Aufrufen von zusätzlichen Daten über die Programme

- 1 Drücken Sie auf **▲/▼/◀/▶**, um die Programme zu wählen.
- 2 Drücken Sie auf **(i+)**.

Wenn zu dem gewählten Programm weitere Information vorhanden ist, wird diese hier angezeigt.

Programminformation

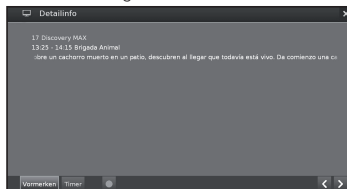

Ansehen: Gewähltes Programm ansehen. Der Menüpunkt ist nur verfügbar, wenn das gewählte Programm ausgestrahlt wird.

Vormerken: Das Programm wird aufgezeichnet, um es später anzusehen/anzuhören.

Dieses Menü ist nur verfügbar, wenn das gewählte Programm noch nicht begonnen hat.

Vormerkung löschen: Für Programme, die gespeichert werden, können Sie das Speichern auch löschen.

Timer: Übersicht der Timer-Dienste aufrufen.

● **Aufnahme:** Festlegen der Aufnahme eines gewählten Programms für eine bestimmte Zeit.

- 3 Drücken Sie auf **↵**, um wieder EPG aufzurufen.

● Speichern eines Programms über EPG

Für die gespeicherten Programme fragt das Fernsehgerät zu Beginn eines Programms, ob der Kanal entsprechend geändert bzw. aus dem Stand-by-Modus eingeschaltet werden soll, wenn dies beim Speichern mit **Setup** → **Bedienung** → **weitere** → **EPG** → **TV ein bei Vormerkung**.

- 1 Wählen Sie das Programm, das Sie speichern möchten.
- 2 Drücken Sie auf **(i+)**.
- 3 Wählen Sie mit den Tasten **▲/▼/◀/▶** **Vormerken** und drücken Sie auf **OK**.
- 4 Drücken Sie auf **↵**, um wieder EPG aufzurufen.

In der EPG erscheint ein Speichersymbol  über dem Titel des Programms.

● Programmieren des Timers

Sie können programmierte Aufnahmen von Fernsehprogrammen einstellen.

- 1 Drücken Sie auf **▲/▼/◀/▶**, um das Programm zu wählen.
- 2 Drücken Sie auf die Taste **USB REC**, um die Aufnahme des Fernsehprogramms zu programmieren. Der Programmierungs-Dialog wird eingeblendet.
- 3 Kontrollieren Sie die programmierten Daten und aktualisieren Sie diese evtl.

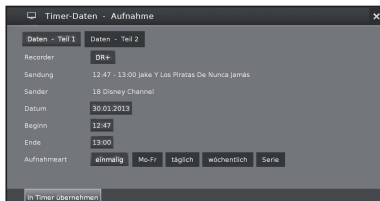

In der EPG erscheint ein Aufnahmesymbol ● über dem Titel des Programms.



Videotext

Was ist Videotext?

Standard-Videotext

Videotext sind die von den Sendeanstalten zur Information und Unterhaltung ausgestrahlten Textdaten, die mit entsprechend ausgestatteten Fernsehgeräten empfangbar sind. Der Fernseher decodiert die empfangenen Teletextsignale zum Betrachten auf ein grafisches Format. Zum Videotextangebot gehören u.a. Nachrichten, Wetterberichte, Sport- und Börsenmeldungen und Programmorschauen.

Videotext ein/ausschalten

- 1 Wählen Sie einen Fernsehkanal oder eine externe Quelle mit Videotext.
- 2 Drücken Sie auf , um den Videotext anzuzeigen.
 - Viele Sender verwenden das TOP-Bedienungssystem, manche anderen (z.B. CNN) benutzen FLOF. Dieser Fernseher unterstützt beide Systeme. Die Seiten sind nach thematischen Gruppen und Themen geordnet. Nach dem Einschalten des Teletexts werden bis zu 2.000 Seiten für schnellen Abruf gespeichert.
 - Wählen Sie  auf dem Bildschirm und drücken Sie auf **OK**, dann ändert sich der Bildschirm wie unten zu sehen ist.
 - Wenn Sie ein Programm wählen, das keinen Videotext ausstrahlt, wird „Videotext nicht verfügbar“ angezeigt.
 - Die gleiche Meldung wird auch bei anderen Betriebsarten angezeigt, wenn kein Videotextsignal verfügbar ist.

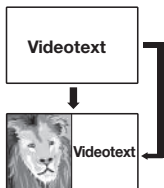

HbbTV-Text

Wenn Sie zweimal  drücken, wird der HbbTV-Text angezeigt.

Der HbbTV-Text wird von dem gewählten Kanal angeboten.

Die Navigation innerhalb des HbbTV-Texts und die Zuordnung der Farbtasten kann jeweils abhängig vom Anbieter unterschiedlich sein.

ZU BEACHTEN

- Videotext funktioniert nicht, wenn als Signaltyp RGB gewählt ist.
- Wenn von dem Kanal HbbTV angeboten wird, wird der Videotext/HbbTV eingeblendet. In diesem Falle wird bei nochmaligem Drücken auf  der „Standard“ Teletext/ Videotext eingeblendet.

Tasten für Standard-Videotextbedienung

Tasten	Beschreibung
P/▲/▼	Erhöhen oder Vermindern der Seitennummer.
Farben (R/G/Y/B)	Seitenwahl: Rot: Zurück zur zuvor angesehenen Seite. Grün: Weiter zur nächsten Seite. Gelb: Zum nächsten Thema. Blau: Zum nächsten Themenbereich. Die farbigen Streifen (für TOP) bzw. der farbige Text (für FLOF) in der vorletzten Zeile zeigen an, welche Farbtasten Sie benutzen können, um durch die Themenbereiche und Themen zu blättern.
0-9	Videotext-Seitenanzeige: 0: Zum Stoppen des automatischen Aktualisierens der Videotextseiten oder Deaktivieren des Haltemodus. 9: Seite vergrößern (mehrere Male drücken). Zusätzliche Seitenwahl: Jede Seite von 100 bis 899 kann direkt über die Zahlentasten gewählt werden.
▲/▼/OK	Markieren der gewünschten Seitenzahl. Mit OK rufen Sie die Seite auf.
	Überblick Seite 100 aufrufen.
	Wählen Sie die Seite auf dem Bildschirm und drücken Sie auf OK , um die Videotextseite zu aktualisieren.
	Verborgene Daten auf der Videotextseite anzeigen.
	Daten auf der Videotextseite wieder ausblenden.
	Standard-Videotextmenü aufrufen

Andere Videotext-Menüfunktionen

Wählen Sie  auf dem Bildschirm und drücken Sie auf **OK**.

● Spezialeiten

• Vorschauseiten

Eingabe der ersten Videotext-Programm-vorschauseite, wenn sich dies aus den Werkseinstellungen ergibt.

• Untertitelseiten

Eingabe der Videotext-Untertitelseiten für jeden Sender, wenn sich dies aus den Werkseinstellungen ergibt.

● Zeichensatz

Die Buchstaben des Videotexts können auf andere Sprachen (Russisch, Griechisch, Polnisch und Türkisch) gestellt werden.

Verwenden der MHEG-5-Anwendung (nur Großbritannien)

Einige Sender strahlen für die MHEG-5-Anwendung codierte Programme aus, die interaktives Digitalfernsehen ermöglicht.

Wenn vorhanden, startet die MHEG-5-Anwendung durch Drücken von .

ZU BEACHTEN

- MHEG wird evtl. nicht im 3D-Modus angezeigt.

Grundeinstellung

Einstellungen des Fernsehgeräts

Bildeinstellungen

- 1 Drücken Sie auf **MENU**.
- 2 Wählen Sie **Setup** → **Bild**, dann wird der folgende Bildschirm eingeblendet:



- 3 Wählen Sie die Bildeinstellung, die Sie anpassen möchten:

● 3D

Sie können 3D-unterstützte Bilder auf dem Fernseher genießen, wenn Sie eine 3D-Brille (AN-3DG20-B oder AN-3DG35) tragen, die separat erhältlich ist. Weitere Informationen finden Sie auf Seite 54.

● Bildanpassung

Sie können zwischen drei festgelegten Bildeinstellungsvarianten und drei persönlichen Bildwerten wählen:

Standard → ECO → Dynamisch → Benutzer

● Kontrast

Je heller die Umgebung, desto höher sollte der Kontrast eingestellt sein.

● Helligkeit

Die Helligkeit muss so eingestellt werden, dass die schwarzen Bereiche auf dem Bild einfach schwarz sind.

● Farbintensität

Stellen Sie die Farbintensität ganz nach ihrem persönlichen Geschmack ein. Die Farben sollten natürlich erscheinen.

● Beleuchtung

Passt die Bildschirmhelligkeit an. Sie können den Bildschirm abdunkeln oder heller machen.

● Bildformat

Wechselt zwischen den verschiedenen Bildformaten: 16:9, 4:3, Panorama1, Panorama 2, Zoom

Siehe Seite 31.

● weitere...

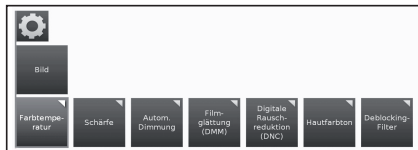

● Farbtemperatur

Damit wird die Farbtemperatur eingestellt, um den besten Weißabgleich zu erzielen:

Intensiv → Normal → Soft

● Schärfe

Passt die Schärfe des Bildes an, um die beste Definition zu erzielen.

● Bild nach oben/unten verschieben

Bei manchen Bildformaten sind Text oder grafische Anzeigen unten am Bildschirm nicht (oder nur teilweise) sichtbar. Mit dieser Einstellung können Sie das Bild mit den Cursor-Tasten nach oben oder unten verschieben, damit alle Anzeigen sichtbar werden.

● Autom. Dimmung

Automatische Beleuchtungsanpassung je nach Videoinhalt, um den Bildkontrast zu verbessern.

● Filmglattung (DMM)

Reduziert ein Wackeln bei schnellen Bildobjektbewegungen und rollenden Videotextanzeigen. Dies gilt besonders für Kinofilme. Sie können zwischen verschiedenen Optionen wählen

● Digitale Rauschreduktion (DNC)

Mit dieser Einstellung können Sie das Bildgeräusch eliminieren oder reduzieren.

Sie können zwischen verschiedenen Optionen wählen

● Hautfarbton

Passt die Hautfarbe zwischen Lila- und Grüntönen an.

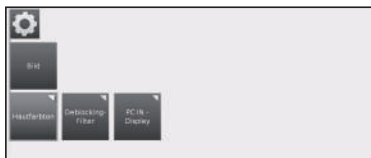

● Deblocking filter (Entsperrungsfilter)

Um sichtbare Bildstörungen, die durch moderne Kompressionsverfahren verursacht werden, so weit wie möglich zu reduzieren, kann diese Einstellung aktiviert werden. Sie wirkt diesen Störungen entgegen.

● PC IN-Display

Für einige PC-Bildformate können sowohl die horizontale als auch die vertikale und die Phasen-Position des Bildes korrigiert werden. Siehe Seite 45.

Dieses Menü wird nur eingeblendet, wenn ein PC an den PC-IN-Stecker angeschlossen ist.

Toneinstellungen

- 1 Drücken Sie auf **MENU**.
- 2 Wählen Sie **Setup** → **Ton**, dann wird der folgende Bildschirm eingeblendet:



- 3 Wählen Sie die Toneinstellung, die Sie anpassen möchten:

● Tonanpassung

Sie können die voreingestellten Töneigenschaften der jeweiligen Übertragungen anpassen:

Aus, Sprache, Klassisch, Pop, benutzerdefinierter Musikton und benutzerdefinierter Filmtone.

● Loudness (Lautstärke)

Korrekte Verstärkung von Bass- und hohen Tönen bei geringer Lautstärke.

● Surround Sound

Damit können Sie Surround Sound genießen.

Grundeinstellung

weitere...



Kopfhörer-Lautstärke

Lautstärke der Kopfhörer einstellen.

Lautstärke-Automatik

Reduziert Lautstärkenunterschiede (bei zu lauten Werbespots)

AV-Ausgangston

Damit können Sie angeben, welcher Ton über den AV-Anschluss für Programme mit Dual-Ton ausgegeben wird: Ton 1 (z. B. Hauptsprache), Ton 2 (z. B. Fremdsprache) oder Ton 1+2 (beide gleichzeitig).

ZU BEACHTEN

- Die wählbaren Punkte sind je nach empfangenem Programm unterschiedlich.

Maximale Lautstärke

Bestimmt die maximal einstellbare Lautstärke.

Max. Einschalllautstärke

Damit können Sie die Lautstärke festlegen, auf die der Fernseher eingestellt ist, wenn er mit dem Netzschalter eingeschaltet wird.

Balance

Ton linker/ rechter Lautsprecher lauter.

Klare Stimme

Wenn **Klare Stimme** aktiviert ist, wird der Ton des aktuellen Programms automatisch mit der optimalen Verständlichkeit ausgegeben, wenn Sprache festgestellt wird.

Digitale Ausgabe

Damit können Sie zwischen **PCM** oder **Dolby Digital** wählen.

Sendereinstellungen

Hier finden Sie alle Einstellungen im Zusammenhang mit der Sendersuche für TV und DVB-Radio, ebenso wie die Funktionen zur Erstellung und Bearbeitung der Senderliste.

- Drücken Sie auf **MENU**.
- Wählen Sie **Setup** → **Sender**, dann wird der folgende Bildschirm eingeblendet:

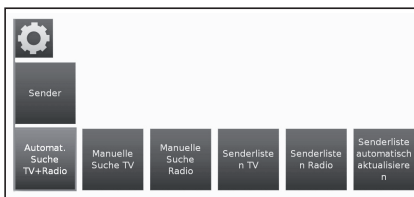

- Wählen Sie die Sendereinstellung, die Sie anpassen möchten:

Automat. Suche TV+Radio

Bei dieser Einstellung können Sie mithilfe des Suchassistenten neue Sender suchen/aktualisieren. Die aktuellen Sucheinstellungen werden angezeigt. Wenn Sie diese Sucheinstellungen ändern möchten: Wählen Sie **Sucheinstellungen ändern**, drücken Sie auf **OK** und der Assistent fragt Sie nach den Sucheinstellungen.

Wenn Sie mit diesen Einstellungen einverstanden sind, wählen Sie **Suche/aktualisierung starten** und drücken Sie auf **OK**, um den Suchlauf zu starten.

ZU BEACHTEN

- Wenn Sie alle vorhandenen Sender löschen möchten, müssen Sie die Erstinstallation (siehe Seite 9) wiederholen und automatisch neue Sender suchen.

Manuelle Suche TV

Wenn Sie die Werte eines vorhandenen Senders anpassen möchten, wählen Sie zunächst den entsprechenden Sender.

- Wählen Sie **Manuelle Suche TV** und drücken Sie auf **OK**, dann erscheint der nächste Bildschirm:



- Wählen Sie den Menüpunkt **Signalquelle**, um zu entscheiden, in welchem Bereich Sie nach Sendern suchen möchten.

Je nach der gewählten Quelle können verschiedene Einstellungsmöglichkeiten verfügbar sein.

- Wählen Sie **Suchlauf**, um die Suche nach dem nächsten Sender zu starten.
- Wählen Sie **Speichern**, um den Sender zu speichern.

ZU BEACHTEN

- Für die gewählte Signalquelle können nur diejenigen Sender gespeichert werden, die noch nicht auf der Senderliste vorhanden sind.

Statusleiste für manuelle Suche

Für die manuelle Suche werden Statusleisten angezeigt, auf denen die Empfangsqualität der jeweiligen Sender während des Sendersuchlaufs angegeben sind. Die Markierungen sollten sich auf allen Statusleisten nach Möglichkeit im grünen Bereich befinden.



C/N: (Carrier/Noise) Die Leiste zeigt das Signal/Rauschverhältnis an. Der angezeigte Wert in dB sollte möglichst hoch sein.

Niveau: Die Leiste zeigt das Empfangsniveau des Senders. Der angezeigte Wert in dBµV sollte möglichst hoch sein.

BER: (Bit Error Rate) Die Leiste zeigt die Bit-Fehlerrate des Senders an. Die Werte für BER sollten so niedrig wie möglich sein.

Erklärungen zu einigen Sucheinstellungen

Signalquelle: Wahl des Bereichs in dem Sie den Sendersuchlauf durchführen möchten.

TV-Norm: Fragen Sie gegebenenfalls Ihren Händler, welchen Standard Sie für konkrete Kanäle bzw. AV-Geräte wählen müssen.

Farbnorm: Fragen Sie gegebenenfalls Ihren Händler, welchen Standard Sie für konkrete Kanäle bzw. AV-Geräte wählen müssen.

Kanal: Direkte Kanaleingabe.

Frequenz: DVB-T/C: Direkte Eingabe der Senderfrequenz.

Eingabebereich: 044,75 MHz - 859,25 MHz.

DVB-S: Direkte Eingabe der LNC-Frequenz.

Name: der Name des gefundenen Senders wird angezeigt. Sie können den Namen des Senders ändern.

Symbolrate: Sie können die Symbolrate festlegen.
DVB-S: Bereich: 1000-45000.

● Manuelle Suche Radio

Die manuelle Suche nach Radiosendern ist ähnlich wie die nach TV-Sendern. Lesen Sie bitte die Erklärungen zur **Manuelle Suche TV**.

● Senderlisten TV

In diesem Menü können Sie mehrere Listen bearbeiten (Block löschen, Block verschieben). Sie können auch neue, persönliche Listen erstellen und bearbeiten.

● Gesamte Senderliste

Sie können Senderblöcke löschen und verschieben.

Gesamte Senderliste ändern			
Block löschen	Block verschieben	Sender wiederherstellen	
113 TV	19 BOOM	19 DOWNTY	28 Indeconomi
2240	11 BTU	20 Energy	29 La 1
323 TV	12 Canal Catala 0	21 ESODITEL 1	30 La 2
43024	13 Can	22 ESODITEL 2	31 laSexta
5 Rtv	14 CORDOBA TV	23 ESODITEL 3	32 laSexta HD
6 ANTENA 3	15 CUATRO	24 ESODITEL 4	33 laSexta3
7 Antena3 HD	16 Cuatro HD	25 Espor3	34 laSexta3
8 Barça TV	17 Discovery MAX	26 TV Llobregat	35 LaSexte
9 Boing	18 Disney Chan	27 FDF	36 MARCA TV

- Block löschen

- 1 Mit **▲/▼/◀/▶** wählen Sie den Anfang des Blocks. Drücken Sie auf **OK**, um diesen zu markieren.
- 2 Mit **▲/▼/◀/▶** wählen Sie das Ende des Blocks. Drücken Sie auf **OK**, um diesen zu markieren.
- 3 Wählen Sie **Löschen ausführen** und drücken Sie auf **OK**, um den Block zu löschen. (Wählen Sie **Vorgang abbrechen**, um das Löschen abzubrechen).

- Block verschieben

- 1 Mit **▲/▼/◀/▶** wählen Sie den Anfang des Blocks. Drücken Sie auf **OK**, um diesen zu markieren.
- 2 Mit **▲/▼/◀/▶** wählen Sie das Ende des Blocks. Drücken Sie auf **OK**, um diesen zu markieren.
- 3 Mit **▲/▼/◀/▶** wählen Sie Position einfügen. Drücken Sie auf **OK**, um das Einfügen der Position zu bestätigen.
- 4 Mit **▲/▼/◀/▶** wählen Sie **Verschieben ausführen** und drücken Sie auf **OK**, um den Block zu verschieben. (Wählen Sie **Vorgang abbrechen**, um das Bewegen abzubrechen).

- Sender wiederherstellen

- 1 Mit **▲/▼/◀/▶** wählen Sie den Anfang des Blocks. Drücken Sie auf **OK**, um diesen zu markieren.
- 2 Mit **▲/▼/◀/▶** wählen Sie das Ende des Blocks. Drücken Sie auf **OK**, um diesen zu markieren.
- 3 Mit **▲/▼/◀/▶** wählen Sie **Sender wiederherstellen** und drücken Sie auf **OK**, um den Block wiederherzustellen. (Wählen Sie **Vorgang abbrechen**, um das Wiederherstellen abzubrechen).

● DVB-T

Zeigt an, welche Sender zum Verschieben, Löschen und Umbenennen in der (ganzen) Liste verfügbar sind:

- Sender hinzufügen/löschen

- Sender verschieben

- Liste löschen

- Liste umbenennen

● Neue persönliche Liste

Sie können persönliche Listen ganz nach Wunsch zusammenstellen. Sie können bis zu sechs persönliche Listen erstellen.

- Sender zur persönlichen Liste hinzufügen

- 1 Wählen Sie **Neue persönliche Liste** und drücken Sie auf **OK**. Eine neue persönliche Liste (x) wird erstellt.
 - Die Zahl x hängt davon ab, wie viele Listen bereits erstellt worden sind.
- 2 Wählen Sie mit **◀/▶** **Liste Personelle x** und drücken Sie auf **OK**, um sie zu öffnen (die Liste enthält noch keinen Sender).
- 3 Drücken Sie auf **▼**, um die Funktion Liste zu öffnen.
- 4 Wählen Sie mit **◀/▶** **Sender hinzufügen/löschen** in der Funktion Liste und drücken Sie auf **OK** zum Aktivieren.
- 5 Wählen Sie mit **▲/▼/◀/▶** die Sender, die Sie Ihrer Favoritenliste hinzufügen möchten und drücken Sie auf **OK**.

Die neuen Sender werden am Ende der Favoritenliste hinzugefügt.

- 6 Drücken Sie auf **END**, um die Senderliste zu verlassen.

- Sender aus der persönlichen Liste löschen

- 1 Wählen Sie mit **◀/▶** **Persönliche Liste x** und drücken Sie auf **OK** zum Öffnen.
- 2 Wählen Sie mit **◀/▶** **Sender hinzufügen/löschen** in der Funktion Liste und drücken Sie auf **OK** zum Aktivieren.
- 3 Wählen Sie mit **▲/▼/◀/▶** den zu löschenden Sender und drücken Sie auf **OK** zum Löschen.
- 4 Drücken Sie auf **END**, um die Senderliste zu verlassen.

- Sender in der persönlichen Liste verschieben/neu ordnen

- 1 Wählen Sie mit **◀/▶** **Persönliche Liste x** und drücken Sie **OK** zum Öffnen.
- 2 Wählen Sie mit **◀/▶** **Sender verschieben** in der Funktion Liste und drücken Sie auf **OK** zum Aktivieren.
- 3 Wählen Sie mit **▲/▼/◀/▶** den zu verschiebenden Sender und drücken Sie auf **OK** zum Markieren.
- 4 Wählen Sie mit **▲/▼/◀/▶** Position einfügen und drücken Sie auf **OK** zum Verschieben.
- 5 Drücken Sie auf **END**, um die Senderliste zu verlassen.

Grundeinstellung

- Persönliche Liste umbenennen

- 1 Wählen Sie mit ◀/▶ die persönliche Liste, die Sie umbenennen möchten und drücken Sie auf **OK** zum Öffnen.
- 2 Wählen Sie mit ◀/▶ **Liste umbenennen** in der Funktion Liste und drücken Sie auf **OK** zum Aktivieren.
- 3 Geben Sie mithilfe der Tastatur auf dem Bildschirm oder der Fernbedienung (wie mit der Tastatur eines Mobiltelefons) den neuen Namen ein.
- 4 Drücken Sie auf **OK**, um den neuen Namen zu bestätigen.

- Persönliche Liste löschen

- 1 Wählen Sie mit ◀/▶ die persönliche Liste, die Sie löschen möchten und drücken Sie auf **OK** zum Öffnen.
- 2 Wählen Sie mit ▲/▼/◀/▶ **Liste löschen** und drücken Sie auf **OK** zum Bestätigen.

Das Löschen der Liste ist endgültig.

● Senderlisten Radio

Das Verfahren der **Senderlisten Radio** ist dasselbe wie das der **Senderlisten TV**. Lesen Sie bitte die Erklärungen zur **Senderlisten TV**.

● Senderliste automatisch aktualisieren

Die Kanalliste wird automatisch aktualisiert, wenn **Zulassen** gewählt wird.

Steuereinstellungen

- 1 Drücken Sie auf **MENU**.
- 2 Wählen Sie **Setup** → **Bedienung**, dann wird der folgende Bildschirm eingeblendet:



- 3 Wählen Sie die Bedienungseinstellung, die Sie anpassen möchten:

● Sprache

Damit können Sie Sprache für alle Menüs des Fernsehgeräts festlegen. Sie können auch die Sprache für DVB-Untertitel und die Filmsprache einstellen.

● Menü

Sie können die Menüsprache ändern.

● Untertitel (DVB)

Wenn von dem DVB-Sender Untertitel angeboten werden, können Sie hier die gewünschte Sprache einstellen. Wenn diese Sprache beim Sender verfügbar ist, wird sie automatisch angezeigt.

Sie können auch eine alternative Sprache festlegen, falls die gewählte Sprache vom Sender nicht angeboten wird.

● Audio (DVB)

Wählen Sie Ihre gewünschte Filmsprache. Wenn diese Sprache beim Sender verfügbar ist, wird sie automatisch angezeigt.

Sie können auch eine alternative Sprache festlegen, falls die gewählte Sprache vom Sender nicht angeboten wird.

● Kindersicherung

Mit dieser Funktion können gewisse Programme und Einstellungen über ein Passwort gesperrt werden.



- 1 Definieren Sie einen vierstelligen Zugriffscode (PIN), wenn Sie das erste Mal darauf zugreifen.
- 2 Wählen Sie **Bestätigen** und drücken Sie auf **OK** zum Aktivieren
- 3 Geben Sie den neuen PIN-Code ein und bestätigen Sie nochmals.

Das Menü **Kindersicherung** wird eingeblendet:

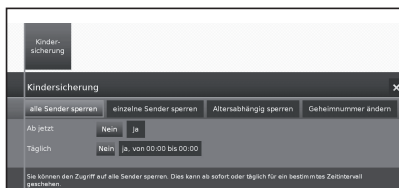

● Alle Sender sperren

Das Fernsehgerät wird unverzüglich gesperrt. Alle Programme können nur nach Eingabe des Passworts gesehen werden. Die Sperre kann **sofort** oder für einen **täglich** festgelegten Zeitraum aktiviert werden. Die Sperre bleibt solange aktiviert, bis sie deaktiviert wird.

● Einzelne Sender sperren

Sie können einzelne oder alle Sender in der Senderliste sperren/entsperren. Die Sperre bleibt solange aktiviert, bis sie deaktiviert wird.

● Altersabhängig sperren

Einige Sender bieten Informationen zur Alterseinstufung. Wenn das hier eingestellte Alter unter der Altersgrenze der Übertragung liegt, kann das Programm nur nach Eingabe des Zugriffscodes gesehen werden.

● Geheimnummer ändern

Sie können den Zugriffscode jederzeit ändern. Geben Sie den neuen Zugriffscode anstatt des alten ein.

● Deaktivieren

Alle eingestellten Kindersicherungen werden gelöscht. Der aktuelle Geheimcode wird gelöscht. Wenn die Kindersicherung reaktiviert wird, werden alle vorherigen Kindersicherungen automatisch wieder eingestellt.

● Rücksetzen

Alle derzeit eingestellten Kindersicherungen werden endgültig gelöscht. Der Geheimcode wird gelöscht.

● Energieeffizienz

Legen Sie fest, wie energieeffizient Ihr Fernsehgerät sein soll, indem Sie zwischen folgenden Einstellungen wählen: Heimmodus → Ladenmodus. Siehe Seiten 9 und 21.

● Software

Mit dieser Option können Sie stets die aktuelle Softwareversion auf Ihrem Fernseher haben. Sie können neue Software aus verschiedenen Quellen herunterladen:

Grundeinstellung

● Software-Update

● Über USB

Mithilfe eines USB-Speichers können Sie die aktuelle Software von der SHARP Website herunterladen und auf Ihrem Fernseher installieren.

● Über Internet

Der Software-Update-Assistent erscheint. Auf Seite 27 finden Sie weitere Informationen.

● Über Antenne

Der Software-Update-Assistent erscheint.

ZU BEACHTEN

- Das Dateisystem des USB-Speichers muss FAT32 sein.
- Der USB-Speicher darf nur eine Partition haben.
- Im Zweifelsfall sollte der USB-Speicher als „FAT32“ und ohne „erweiterte Attribute“ formatiert sein.
- Alle Breitbandanschlüsse und Netzwerkeinstellungen müssen zur Aktualisierung der Software Internet verwenden.

● weitere...

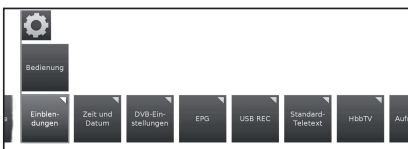

● Einblendungen

Sie können verschiedene Einstellungen wählen, die sich auf die Anzeigen auf dem Bildschirm auswirken.

● Einblenddauer

Sie können die Dauer der Anzeige einstellen.

● Lautstärke-Anzeige

Sie können einstellen, ob die Lautstärkeänderung optisch am Bildschirm angezeigt wird oder nicht.

● Automatische Info

Hier können Sie die zusätzliche Hilfe auf dem Bildschirm während der Navigation im Menü aktivieren/deaktivieren.

● Permanente Zeiteinblendung

Die Uhrzeit kann ständig angezeigt werden. Sie ist ständig sichtbar, solange keine andere Anzeige aktiviert wird.

● Automa. HDMI Hinweis

Wenn diese Option aktiviert ist, wird immer dann eine Mitteilung über die angepasste Funktion der Fernbedienung angezeigt, wenn Sie zu einer HDMI-Kanalposition wechseln, an die ein **HDMI-CEC** fähiges Fernsehgerät angeschlossen ist.

● Zeit und Datum

Damit können Sie Uhrzeit und Datum von Hand eingeben.

● Uhrzeit

Geben Sie die Uhrzeit mit den Zahlentasten auf der Fernbedienung ein.

● Abweichung von Weltzeit

Die aktuelle Zeit am Greenwich Meridian 0° wird als Weltzeit verstanden. Der Zeitunterschied im Verhältnis zu dieser Weltzeit muss in Stunden angegeben werden (mit den Tasten ◀/▶ am Fernseher und der **OK** Taste auf der Fernbedienung).

● Datum

Geben Sie das Datum mit den Zahlentasten auf der Fernbedienung ein.

● Sommer-/Winterzeit

Stellen Sie **ja** ein, wenn Sie automatisch die Sommerzeit aktivieren möchten.

● Beginn Sommerzeit

Geben Sie das Datum ein, wenn die Uhren auf Sommerzeit umgestellt werden, wenn dieses vom automatisch errechneten Datum abweicht.

● Ende Sommerzeit

Geben Sie das Datum des Sommerzeitendes ein, wenn dieses vom automatisch errechneten Datum abweicht.

● DVB Einstellungen

Sie können allgemeine Voreinstellungen für DVB-Sender vornehmen.

● Untertitel-Modus

Sie können einstellen, ob immer Untertitel angezeigt werden, sobald diese vom Sender angeboten werden. Für Hörgeschädigte können auch spezielle Untertitel gewählt werden.

ZU BEACHTEN

- Nicht alle Sender bieten Untertitel an. Viele Sender strahlen Untertitel nur über Videotext aus.

● DVB-Zeichensatz

Wählen Sie den DVB Zeichensatz so, dass der Titel der Übertragung Ihres Liebessenders oder die Texte Ihres CI-Moduls korrekt angezeigt werden.

● Audio-Kommentar

Sie können einen speziellen Ton für Sehbehinderte aktivieren.

● EPG

Der EPG ist eine elektronische Programmzeitung, die auf dem Bildschirm angezeigt wird. Über den EPG können Sie die Sendezeiten von DTV/CADTV-Programmen einsehen, nähere Einzelheiten zu den Programmen abrufen, auf gerade laufende Events (Ereignisse) abstimmen und den Timer mit voraus liegenden Events programmieren. Auch Aufzeichnungen können programmiert werden.

● Senderauswahl

Hier können Sie festlegen, für welchen Sender im Programmführer Information angezeigt werden soll.

● Datenerfassung

Hier können Sie die Dateneingabe für den elektronischen Programmführer (EPG) auf **ein** oder **aus** schalten.

Wenn die Datenerfassung eingeschaltet ist, versucht Ihr Fernsehgerät die Datenbank über Nacht zu aktualisieren oder ggf. zwei Minuten nach dem Umschalten auf Stand-by-Modus. Das Fernsehgerät muss sich dafür im Stand-by-Modus befinden und darf nicht am Netzschalter ausgeschaltet werden.

Während der Datenerfassung im Stand-by-Modus leuchtet die Anzeige am Fernsehgerät violett.

Die Daten werden auch aktualisiert, während Sie den EPG-Sender sehen.

● TV ein bei Vormerkung

Wenn **ja** gewählt ist, schaltet das ausgeschaltete Fernsehgerät automatisch auf Stand-by-Modus, wenn ein gespeichertes Programm beginnt. Beim Einschalten wird eine Bildschirmnachricht eingeblendet. Wenn sie nicht innerhalb von 5 Minuten mit der **OK**-Taste bestätigt wird, schaltet sich der Fernseher aus Sicherheitsgründen automatisch wieder ab.

● USB REC

Die USB REC-Funktion kann nach Ihren Wünschen eingestellt werden.

● Ausgeblendete Bereiche anzeigen

Wenn ein Eintrag bei einer Dateiaufnahme verborgen wurde (siehe Seite 52) können Sie durch eine Bildschirmnachricht informiert werden, wenn ein verborgener Bereich übersprungen wird, indem Sie **ja** wählen.

Grundeinstellung

• Sprungweite

Einstellen des Standardsprungabstands (in Minuten), der benutzt wird, um in der aufgenommenen Sendung vorwärts oder rückwärts zu springen.

• Smart Jump

Aktivieren oder deaktivieren der **Smart Jump** Funktion (siehe Seite 52).

• Untertitel aufzeichnen

Damit können Sie wählen, ob ständig für DVB-Sender Untertitel aufgenommen werden sollen.

Auf Seite 50 finden Sie weitere Informationen.

• Standard-Videotext

Dieses Fernsehgerät unterstützt die beiden Betriebssysteme TOP Text und FLOF. Bis zu 2.000 sind gespeichert, damit Sie schnell darauf zugreifen können.

• Spezielseiten

Vorschauseiten: Sie können die erste Videotext-Programm-vorschauseite eingeben, wenn sich dies aus den Werkseinstellungen ergibt.

Untertitelseiten: Eingabe der Videotext-Untertitelseiten für jeden Sender, wenn sich dies aus den Werkseinstellungen ergibt.

• Zeichensatz

Die Buchstaben des Videotexts können auf andere Sprachen gestellt werden: Russisch, Griechisch, Polnisch und Türkisch.

• HbbTV (Hybrid Broadcast Broadband TV)

Einige Sender bieten Ihnen Zugriff auf neue Dienste von Unterhaltungsanbietern wie Sendern oder Online-Anbietern, sogar Catch-up-TV, Video on Demand (VoD), interaktive Werbung, Personalisierung, Abstimmen, Spiele und soziale Netzwerke.

Für diese Funktion ist ein Internetanschluss über ETHERNET oder den Wi-Fi-Adapter AN-WUD630 erforderlich.

Siehe **Multimedia/Netzwerk** auf Seite 47 für weitere Informationen.

• HbbTV Modus

Diese Funktion aktivieren/deaktivieren.

Wenn dieses Element aktiviert wurde, ist ein gewähltes Programm dann, wenn es HbbTV-Service bietet, auf dem Bildschirm zu sehen. Drücken Sie zum Aktivieren einfach auf die erforderliche Taste. Danach wird die Bildliste der verfügbaren Dienste eingeblendet. Befolgen Sie die Anweisungen des Senders.



• Startverhalten von HbbTV-Sendern

Wenn der **HbbTV Modus** aktiviert ist, können Sie festlegen, ob eine verfügbare HbbTV-Anwendung **automatisch** (✓) geladen werden soll, nachdem der Kanal geändert wurde, oder ob dies nur **Hand(?)** möglich sein soll. Nach dem Laden der HbbTV-Anwendung wird auf dem Bildschirm eine Anweisung eingeblendet (je nach dem Kanal, der gerade gesehen wird).

Sie können auch zwischen **Alles automatisch starten** oder **Alles manuell starten** wählen.



• Funktion der Taste

Sie können wählen, was Sie sehen möchten: **Standard-Teletext** oder **HbbTV**.

Auf Seite 20 finden Sie weitere Informationen.

• Standard-Teletext zuerst

Wenn Sie diese Option gewählt haben und die HbbTV-Funktion aktiviert ist, wird der Standard-Videotext gezeigt.

• HbbTV zuerst

Wenn Sie diese Option gewählt haben und die HbbTV-Funktion aktiviert ist, wird der HbbTV-Text gezeigt.

Der HbbTV-Text wird von dem gewählten Kanal angeboten.

Die Navigation innerhalb des HbbTV-Texts und die Zuordnung der Farbtasten kann jeweils abhängig vom Anbieter unterschiedlich sein.



● Aufnahme

Es ist möglich, eine Zeit vor und nach der Aufnahme festzulegen, wenn Aufnahmen ohne die automatische Zeitsteuerung (DVB) vorgenommen werden. Damit wird das Risiko reduziert, dass ein Teil der Sendung nicht aufgenommen wird, wenn sie früher beginnt und/oder später endet.

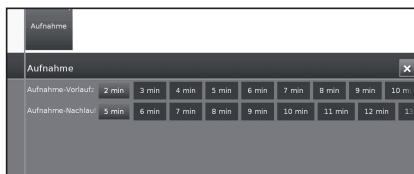

● Festplatten

● Externen Datenträger formatieren

Die Festplatte kann neu formatiert werden, um Probleme zu lösen oder alle darauf gespeicherten Daten zu löschen.

Wählen Sie diese Option, um mit dem Formatieren zu beginnen

Wenn Sie die Festplatte formatieren, werden alle darauf gespeicherten Daten gelöscht.

● DivX® VOD

● DivX® VOD Register

Zum Aktivieren dieser Option müssen Sie den Code bei www.divx.com/vod registrieren lassen, die VOD-Registerdatei downloaden und auf ihrem Fernseher ausführen.

● DivX® VOD Register löschen

Zeigt den Deaktivierungscode an, der zum Abmelden dieses Fernsehers bei www.divx.com/vod nötig ist.

Softwareaktualisierung über USB

Sie können die Software Ihres SHARP Fernsehers aktualisieren.

- 1 Die Softwaredatei von der SHARP-Internetseite herunterladen und auf dem USB-Stick speichern.
- 2 Den Speicher in einen der seitlichen USB-Anschlüsse des Fernsehers einstecken.
- 3 Drücken Sie auf die **MENU**-Taste.
- 4 Mit **◀/▶** wählen Sie **Setup** und drücken Sie auf **OK**.
- 5 Wählen Sie **Bedienung** → **Software** → **Software-Update** → **Über USB**.

Der nächste Bildschirm erscheint:



Die derzeit installierte Software-Version wird angezeigt.

6 Drücken Sie auf die **▶▶** Taste, um fortzufahren. Der Fernseher sucht nach einer neuen Software-Datei auf dem USB-Stick.

Wenn nach der Suche eine neue Software-Version verfügbar ist, wird eine Nachricht eingeblendet.

Software neu Vx.xx

7 Drücken Sie auf die **▶▶** Taste, um die neue Software zu laden. Oder drücken Sie auf **END**, um den Assistenten zu beenden (die Software wird nicht aktualisiert).

- Der Fortschritt der Aktualisierung wird in Prozent angezeigt.

8 Damit Ihr Fernseher wieder vollständig gebrauchsbereit ist, schalten Sie ihn bitte mit dem Netzschalter aus und wieder ein.

Software-Aktualisierung per Internet

Wenn ein Internetanschluss verfügbar ist, kann die neue Software auch direkt heruntergeladen und im Fernseher installiert werden.

- 1 Drücken Sie auf die **MENU**-Taste.
- 2 Mit **◀/▶** wählen Sie **Setup** und drücken Sie auf **OK**.
- 3 Wählen Sie **Bedienung** → **Software** → **Software-Update** → **Über Internet**.

Daraufhin wird ein Datenschutzhinweis eingeblendet.

4 Wenn Sie nicht mit dem Datenschutzhinweis einverstanden sind, drücken Sie bitte auf **◀◀**, um abzubrechen. Wenn Sie einverstanden sind, drücken Sie bitte auf **▶▶**, um fortzufahren.

Die derzeit installierte Software-Version wird angezeigt.

5 Durch Drücken auf **▶▶** wird der Fernseher an Internet angeschlossen und er durchsucht den Update-Server nach neuer Software.

Wenn eine neue Software-Version verfügbar ist, wird eine Nachricht eingeblendet.

6 Drücken Sie auf **▶▶**, um die neue Software zu laden.

Wenn Sie den Assistenten beenden möchten, drücken Sie bitte auf **END**.

7 Damit Ihr Fernseher wieder vollständig gebrauchsbereit ist, schalten Sie ihn bitte mit dem Netzschalter aus und wieder ein.

ZU BEACHTEN

- Bitte schalten Sie den Fernseher während der Software-Aktualisierung nicht mit dem Netzschalter aus.
- Der Programmierungsvorgang kann insgesamt bis zu 50 Minuten dauern.

Multimedia- / Netzwerkeinstellungen

- 1 Drücken Sie auf **MENU**.
- 2 Wählen Sie **Setup** → **Multimedia/Netzwerk**, dann wird der folgende Bildschirm eingeblendet:



- 3 Wählen Sie die Option, die Sie einstellen möchten:

● Netzwerkeinstellungen

Mit dieser Option können Sie Einstellungen an Ihren Netzwerkadaptern und den verschiedenen Mediatypen machen.

● Netzwerk

Der Netzwerk-Assistent beginnt und leitet Sie durch alle notwendigen Einstellungen für Ihr Netzwerk.

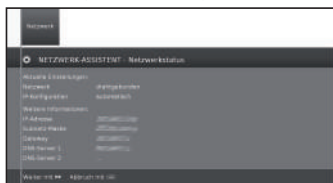

Auf Seite 47 finden Sie weitere Informationen.

● Rücksetzen auf Werkwerte

Alle Netzwerkeinstellungen werden auf die Werkseinstellungen zurückgesetzt.

● Gerätename

Geben Sie Ihrem Fernsehgerät einen Namen, damit es im Netzwerk erkannt werden kann.

● Proxy-Server

Machen Sie die Einstellungen zur Verwendung eines Proxy-Servers. Der Proxy-Server-Assistent wird eingeblendet.

Auf Seite 47 finden Sie weitere Informationen.

● Multimedia-Einstellungen

Hier finden Sie einige Audio-Einstellungen.

● Autom Rückkehr zum Musik-Player

Der Musik-Player kommt zurück, wenn nach dem Aufrufen eines anderen Dialogs, z. B. Musikauswahl, während der Wiedergabe für eine bestimmte Zeit keine Tasten gedrückt werden. Sie können festlegen, wann und nach welcher Zeit der Musik-Player wiederkommt (Sie haben folgende Möglichkeiten: nicht, nach 1 Min., nach 5 Min.)

Verbindungseinstellungen

- 1 Drücken Sie auf **MENU**.
- 2 Wählen Sie **Setup** → **Anschlüsse**, dann wird der folgende Bildschirm eingeblendet:



- 3 Wählen Sie die Verbindung, die Sie einstellen möchten:

● Antenne DVB

Hier können Sie Einstellungen für eine DVB-T Antenne machen und den Antennen-Assistenten für eine DVB-S Antenne aufrufen.

● Antenne DVB-S

Der Antennen-Assistent beginnt, Sie durch alle für die DVB-S-Antennen wichtigen Einstellungen zu führen. Die Einstellungen des DVB-S Antennen-Assistenten werden im Verfahren der Erstinstallation erklärt (siehe Seite 10).

● Antenne DVB-T

Hier können Sie einstellen, ob Ihre DVB-T-Antenne zusätzliche Spannung benötigt.

Antennen mit einem integrierten Verstärker brauchen zusätzliche Spannung am Antennenkabel. Wählen Sie in diesem Falle **Versorgungsspannung 5V** und bestätigen Sie mit **OK**.

Andernfalls wählen Sie **Keine Versorgungsspannung** und bestätigen Sie ebenfalls mit **OK**.

● AV-Anschluss-Einstellungen

Mit diesem Menü können die Werte für die AV- und AVS-Anschlusstecker eingestellt werden.

● Gerät am Anschluss AV

Geben Sie hier an, ob ein Gerät angeschlossen ist und, wenn ja, welches Gerät an den AV-Anschluss angeschlossen ist.



Wählen Sie zwischen: Kein Gerät, DVD-Player, DVD-Recorder, Video-Recorder, Sat-Receiver, SetTopBox und Andere Geräte.

Grundeinstellung

● AV-Norm

Hier können Sie den AV-Standard des an AV oder AVS angeschlossenen Geräts einstellen. Normalerweise bleibt die Einstellung auf **automatisch**. Wenn der Standard des angeschlossenen Geräts nicht automatisch festgestellt wird, können Sie den richtigen Standard wählen.

ZU BEACHTEN

- Erkundigen Sie sich ggf. bei Ihrem Händler oder lesen Sie im Handbuch des angeschlossenen Geräts nach.

● Signalart

Hier können Sie den Signaltyp des an AV oder AVS angeschlossenen Geräts einstellen.

● Schaltungsspannung zulassen

Wenn diese Funktion aktiviert ist, werden Video und Audio eines externen Geräts, das an der AV-Verbindung (nicht AVS) angeschlossen ist, automatisch auf allen TV-Sendestellen wiedergegeben, wenn die Wiedergabe gestartet wird, sobald das externe Gerät eine Schaltungsspannung liefert.

● HDMI-CEC

Hier können Sie weitere Einstellungen machen, um externe Geräte bequem mit den Fernsehgeräten zu verbinden.

● TV-Ferneinschaltung per HDMI-CEC

Hier können Sie wählen, ob das Fernsehgerät automatisch aus dem Stand-by-Modus einschalten soll, wenn **HDMI-CEC**-fähige Geräte, die an eine HDMI-Eingabe angeschlossen sind, mit dem Playback beginnen oder ein Bildschirmmenü anzeigen.

● HDMI-CEC-Funktionalität

Sie können die automatische Kommunikation zwischen dem Fernsehgerät und angeschlossenen externen Geräten zulassen oder untersagen.

Programmliste

Den Fernsehkanal wählen, den Sie sehen möchten

- 1 Drücken Sie auf **OK**. Nun erscheint die Liste der eingestellten Programme.
- 2 Benutzen Sie **◀▶**, um das Programm, das Sie sehen möchten, zu wählen und drücken Sie auf **OK**.



Sie können die gesamte Senderliste oder eine persönliche Kanalliste ansehen, indem Sie auf **▲** drücken.

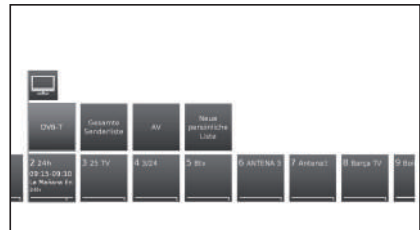

Anzeige der Kanalinformationen (nur DVB-T /DVB-C)

Sie können die Informationen des jeweiligen Programms, das Sie gerade ansehen, durch Drücken von **[+]** auf der Fernbedienung anzeigen.









In der Ecke links unten können Sie die Nummer und den Namen des Kanals, die Übertragungszeit und (wenn verfügbar) den Titel des aktuellen Programms sehen. Die Leiste (wenn verfügbar) zeigt den Fortschritt des aktuellen Programms an.





In der Ecke rechts oben wird zusätzliche Programminformation für DVB-Kanäle angezeigt.

Erklärungen zu de Symbolen in der Kanal-Info.









Allgemeine Symbole:

-  Sprach-/Tonwahl verfügbar
-  Untertitel verfügbar
-  Kanalwahl für Multikanal-Anbieter
-  3D-Programm
-  HDTV-Programm
-  HbbTV-Modus verfügbar auf diesem Sender

Übertragenes Audiosignal:

- Mono Mono-Audio-Übertragung analog
- Dual channel Dual-Kanal Tonübertragung (Ton1/Ton2) analog
- 1+1 Dual-Kanal Tonübertragung (Ton1/Ton2) digital
- Stereo Stereo-Tonübertragung analog
- Stereo (AAC+) Stereo-Tonübertragung (HEAAC)
-  Stereo-Tonübertragung digital (PCM)
-  Digital Dolby-Digital Tonübertragung (DD)
-  Digital+ Dolby-Digital Tonübertragung (DD+)
-  Digital (AAC+) Dolby-Digital AAC+ Tonübertragung (HEAAC)
- MPEG MPEG Tonübertragung

Übertragene Audiokanäle:

-  DD mono
-  DD MPEG 2.0
-  DD
-  DD
-  DD
-  DD
-  DD
-  DD

Weitere praktische Funktionen

Bildformat auswählen

Manuelle Wahl des Bildformats

Sie können das Bildformat auswählen. Welches Bildformat wählbar ist, hängt von dem empfangenen Signal ab.

- 1 Drücken Sie auf  auf der Fernbedienung, um zwischen den verschiedenen Bildformaten zu wechseln.

Format für SD-Signale (Standardauflösung)

16:9: Proportional korrekte Darstellung von Sendungen in 16:9.

4:3: Proportional korrekte Darstellung von Sendungen in 4:3.

Panorama 1: Proportional korrekte Darstellung von 4:3 Sendungen auf dem 16:9 Bildschirm. Senderlogo und Untertitel bleiben sichtbar.

Panorama 2: Formatfüllende Anzeige (Werkseinstellung) von 4:3 Sendungen auf dem 16:9 Bildschirm. Senderlogo und Untertitel bleiben sichtbar.

Zoom: Proportional korrekte Darstellung. Maximaler Bild-Zoom. Der angezeigte Text kann verlorengehen.

Format für HD-Signale (Hohe Auflösung) HDMI

4:3 TV: Proportional korrekte Darstellung von Sendungen in 4:3 oder 16:9. Wählen Sie diesen Modus, wenn das Signal nicht von einem PC geliefert wird (normaler Fall). Ein kleiner Teil des Bilds wird abgeschnitten. Das kann notwendig sein, um mögliche Störungen am Bildrand zu verbergen, die sich aus dem gelieferten Signal ergeben.

4:3 PC: Proportional korrekte Darstellung von Sendungen ohne Datenverlust. Wählen Sie diesen Modus, wenn das Signal von einem PC geliefert wird.

4:3 Zoom: Proportional korrekte Darstellung.

16:9 Zoom: Maximaler Bild-Zoom. Der angezeigte Text kann verlorengehen.

Einstellungen bei Verwendung externer Geräte

Quellenliste

Eingangstyp eines externen Geräts wählen.

- Wenn kein (farbiges) Bild angezeigt wird, versuchen Sie, auf einen anderen Signaltyp umzustellen.
- Schlagen Sie den Signaltyp im Benutzerhandbuch des externen Gerätes nach.

Anschließen eines USB-Geräts

Schließen Sie, wie unten gezeigt, ein USB-Gerät oder eine Festplatte an den Fernseher an.

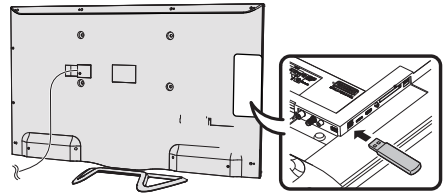

- Je nach dem USB-Gerät werden die enthaltenen Daten vom Fernseher eventuell nicht erkannt.
- Verwenden Sie für die Namen von Dateien nur alphanumerische Zeichen.
- Dateinamen mit mehr als 80 Zeichen (kann je nach Zeichensatz unterschiedlich sein) werden eventuell nicht angezeigt.
- Entfernen Sie ein USB-Gerät oder eine Speicherkarte nicht vom Fernseher, während noch Dateien übertragen werden, die Diaschau-Funktion läuft, der Bildschirm gerade wechselt oder bevor Sie Video-, Musik- oder Fotomenüs geschlossen haben.
- Ein USB-Gerät darf nicht wiederholt an den TV angeschlossen und wieder abgezogen werden.

ZU BEACHTEN

- Je nach empfangenem Signal werden einzelne Formate eventuell nicht angezeigt.

TV-Menü Optionen



TV/Listenfunktion

Diese Funktion enthält Einstellungen und zusätzliche Optionen.
Die Funktionsliste kann direkt im TV-Modus oder über die Senderliste aufgerufen werden.

Über Senderliste:

- 1 Drücken Sie auf **OK** auf der Fernbedienung.
- 2 Wählen Sie den Sender und drücken Sie auf **OK**.
- 3 Drücken Sie auf **▲**. Der nächste Bildschirm wird eingeblendet:



- 4 Wählen Sie den Sender, den Sie einstellen möchten, über die **Gesamte Senderliste** oder **Neue persönliche Liste** und drücken Sie auf **▼**.

Im TV-Modus:

- 1 Drücken Sie auf **MENU** auf der Fernbedienung.
- 2 Wählen Sie **TV** und drücken Sie auf **OK**.
- 3 Wählen Sie den Sender, den Sie einstellen möchten, und drücken Sie auf **▼**. Der nächste Bildschirm wird eingeblendet:



- 4 Wählen Sie die Einstellung, die Sie anpassen möchten:

● Erweiterte Senderliste

Erweiterte Senderliste aufrufen.



Mit den Bildschirmtasten in der unteren Zeile der erweiterten Senderliste kann die Senderliste nach verschiedenen Optionskombinationen gefiltert und geordnet werden.

● 0..9

Sie können die Sender nach Nummern ordnen.

● A..Z

Sie können die Sender alphabetisch ordnen.

● Suchen

Damit können Sie gezielte Sendersuchen durchführen. Der Sendername muss über die Bildschirmtastatur eingegeben werden.

● Alle Quellen

Sie können festlegen, ob die Sender von allen Quellen oder nur von einzelnen Quellen/Empfangsnetzwerken (DVB-C, DVB-S, DVB-T, analog) angezeigt werden sollen.

● Alle Sender

Sie können festlegen, ob alle Sender, nur HD-Sender, gesperrte Sender, verschlüsselte Sender, unverschlüsselte Sender, CI+ geschützte Sender, neu gefundene Sender oder Sender, die nicht in den gewählten Quellen gefunden werden können, angezeigt werden sollen.

● Sprache/Ton

Sprach-/ Tonwahl.

Die zur Verfügung stehenden Tonformate und ihre Bezeichnungen hängen von dem jeweils ausgestrahlten Programm ab.

● Untertitel

Wahl der Untertitel.

Die verfügbaren Untertitel hängen von dem jeweils ausgestrahlten Programm ab.

● Kanal/Video

Diese Option erscheint nur, wenn mehr als eine Videokomponente zur Verfügung steht.

● Aufnahme

Sie können Timer-Aufnahmen auf dem Fernsehgerät für eine USB-Aufnahme oder für andere angeschlossene Recorder programmieren. Der Aufnahme-Assistent enthält das Programmieren einer Aufnahme.

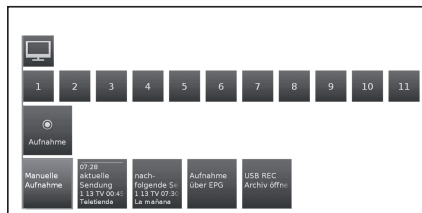

● Manuelle Aufnahme

Sie können die Aufnahme manuell programmieren.

● Aktuelle sendung

Das derzeit laufende Programm aufnehmen. Das Menüelement wird nur angezeigt, wenn EPG-Daten für den aktuellen Sender verfügbar sind.

● Nach-folgende Sendung

Nächstes Programm aufnehmen. Das Menüelement wird nur angezeigt, wenn EPG-Daten für den aktuellen Sender verfügbar sind.

● Aufnahme über EPG

Die Aufnahme eines Programms über den elektronischen Programmführer (EPG) programmieren.

- **USB REC Archiv öffnen**

Ruft die USB REC Datei auf. Siehe Erklärungen zu USB REC.

Weitere Informationen finden Sie auf Seite 49.

- **Toneinstellungen**

Siehe **Toneinstellungen** auf Seite 21.

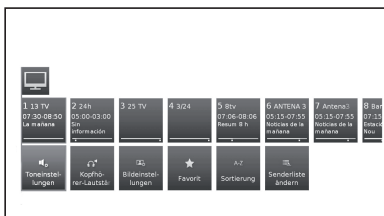

- **Kopfhörer-Lautstärke**

Einstellen der Kopfhörerlautstärke für den aktuellen Sender.

- **Bildeinstellungen**

Siehe **Bildeinstellungen** auf Seite 21.

- **Bild vertikal verschieben**

Bei manchen Bildformaten sind Text oder grafische Anzeigen unten am Bildschirm nicht (oder nur teilweise) sichtbar. Mit dieser Einstellung können Sie das Bild mit den Cursor-Tasten nach oben oder unten verschieben, damit alle Anzeigen sichtbar werden.

- **Favorit**

Drücken Sie auf **OK** auf der Fernbedienung, um den aktuellen Sender als Favoriten der **MENÜ**-Ansicht hinzuzufügen.

- **Sortierung**

Sie können die Sender numerisch oder alphabetisch ordnen.

- **Senderliste ändern**

In diesem Menü können Sie mehrere Listen bearbeiten (Block löschen, Block verschieben). Weitere Informationen finden Sie unter **Senderlisten TV** auf Seite 23.

Ausführliche Informationen

Wenn Sie während des Fernsehens zweimal auf die Taste **(It)** drücken, wird der folgende Bildschirm eingeblendet:

- **Detailinfo**

Zeigt ausführliche Info zum aktuellen Sender an.

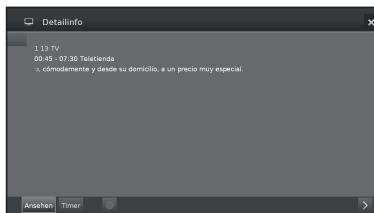

Wenn zu dem gewählten Programm weitere Information vorhanden ist, wird diese hier angezeigt. Weitere Information über das angegebene Programm finden Sie in der untersten Zeile.

- **Ansehen**

Das gewählte TV-Programm sehen/ das gewählte Radioprogramm hören.

Der Menüpunkt ist nur verfügbar, wenn das gewählte Programm ausgestrahlt wird.

- **Vormerken**

Das Programm wird aufgezeichnet, um es später anzusehen/anzuhören.

Dieses Menü ist nur verfügbar, wenn das gewählte Programm noch nicht begonnen hat.

- **Vormerkung löschen**

Wenn Programme gespeichert werden, können Sie das Speichern löschen.

Dieses Menü ist nur dann verfügbar, wenn Programme gespeichert sind.

- **Timer**

Zeigt eine Übersicht der Timer-Dienste (Siehe Seite 50).

- ● **(Aufnahme)**

Festlegen der Aufnahme eines gewählten Programms für eine bestimmte Zeit.

TV-Menü Optionen

Mit diesem Fernseher können Sie Multimedia-Inhalte (Fotos, Musikdateien, Videos) wiedergeben, die auf einem USB-Stick oder Ihrem privaten Netzwerk gespeichert sind bzw. über einen Media-Anbieter zur Verfügung gestellt werden. Sie können auch auf Internet zugreifen und Fotos, Musik und Videodateien wiedergeben.

Sie können Ihren Fernseher über ein Ethernetkabel oder eine drahtlose Verbindung an Ihr privates Netzwerk anschließen.

Auf Seite 47 finden Sie Informationen über das Setup des TV-Netzwerks.



Videofunktion

Drücken Sie auf die **MENU**-Taste auf der Fernbedienung und wählen Sie **Video**, um die Videodateien aufzurufen.



Videomodus

Wiedergabe von Filmen und Videos:

- 1 Wählen Sie **Video**-Menü und drücken Sie auf **OK**.
- 2 Durch Drücken auf die Tasten **◀/▶** können Sie die verschiedenen Wiedergabequellen wechseln: **USB REC Datei** oder **USB/Home Network**.
USB REC Archiv: Aufnahmen, die mit USB REC gemacht wurden.
USB/Home Network: Dateien von USB oder Ihrem privaten Netzwerk.

Drücken Sie auf **OK**, um das Gerät zu wählen, von dem Sie die Dateien abspielen möchten.

- 3 Wählen Sie die Datei, die Sie abspielen möchten, mit den Tasten **◀/▶** und drücken Sie auf **OK**, um die Wiedergabe zu beginnen.



- 4 Drücken Sie auf **■**, um die Wiedergabe zu beenden.
- 5 Drücken Sie **END**, um den **Video**-Modus zu verlassen.

Tasten für den Modus Videowiedergabe

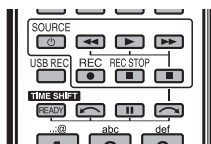

Tasten	Beschreibung
◀▶ (kurz)	Zurück / vorwärts springen.
■ Taste	Bei der Wiedergabe von Videos aus Media Home: Wiedergabe stoppen und zum Media-Browser zurückkehren. Aus zeitverzögertem Fernsehprogramm: Zeitverschiebung beenden und zurück zum aktuellen Bild schalten. Bei Wiedergabe aus Dateien: Wiedergabe stoppen und zur USB-Datei zurückkehren.
▶ Taste	Play / hält die Wiedergabe an.
◀◀	Zurück. Nochmaliges Drücken ändert die Geschwindigkeit.
▶▶	Schnell vorwärts. Nochmaliges Drücken ändert die Geschwindigkeit.
Taste	Wiedergabe abspielen/anhalten.
MENÜ-Taste	Zeigt das Menü an, mit dem das Videobild während der Wiedergabe angepasst werden kann.
⊕ Taste	Führt die ZOOM-Funktion bei Filmen und Videos aus.

Bildschirmsymbole für die Video-Wiedergabe

Symbole	Beschreibung
	Wiederholung (ständige Wiedergabe) aller Videodateien aus dem aktuellen Ordner/Verzeichnis.
	Ständige Wiedergabe der aktuellen Datei.
	Zeigt Informationen über die aktuelle Wiedergabe an.
	Funktionsliste der Videoeinstellungen aufrufen.
	Video-Wiedergabeformate ändern.
hh:mm	Zur gewünschten Position in der Wiedergabe springen.

Bildschirmsymbole für die Wiedergabe von USB REC Dateien

Symbole	Beschreibung
	Wiederholung der aktuellen Wiedergabedatei aktivieren/deaktivieren.
	Manuelle Lesezeichen einrichten/löschen.
	Zum nächsten/vorigen Lesezeichen springen.
	Zeigt Informationen über die aktuelle Wiedergabe an
	Funktionsliste der Videoeinstellungen aufrufen.
	Video-Bearbeitungsmenü aufrufen.

Audio-/Radiofunktion

Im Abschnitt Audio/Radio finden Sie Musikdateien von lokalen Anbietern und USB-Speicherelementen, ebenso wie DVB und Internet-Radio. Die einzelnen untergeordneten Elemente werden nachfolgend beschrieben.

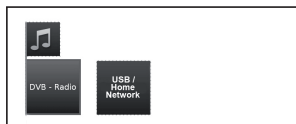

DVB/Online-Radio

Das Fernsehgerät kann über DVB digitale Radiosender empfangen.

USB/Home Network

Diese Option gibt Ihnen die Möglichkeit, auf Musikdateien aus Ihren persönlichen Speichermedien zuzugreifen, beispielsweise aus Speichermedien, die über USB angeschlossen sind, und aus Medienanbietern in Ihrem privaten Netzwerk, an die Ihr Fernsehgerät angeschlossen ist.

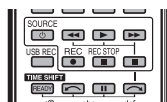

Tasten für die Audiowiedergabe.

Tasten	Beschreibung
■ Taste	Wiedergabe beenden und zur Musikwahl zurückkehren.
 Taste	Wiedergabe abspielen/anhalten.
▶ (kurz) Taste	Play / hält die Wiedergabe an.
◀◀ (kurz) Taste	DVB Radio: Vorigen Kanal wählen. USB-Speicher oder privates Netzwerk: Zum Anfang des abzuspielendes Titels gehen, zum vorigen Titel springen/ vorigen Titel wählen.
▶▶ (kurz)	Nächsten Sender/Titel wählen.
◀◀ (lang)	Nur USB-Speicher oder privates Netzwerk: Zurück. Nochmaliges Drücken ändert die Geschwindigkeit.
▶▶ (lang)	Nur USB-Speicher oder privates Netzwerk: Vorwärts. Nochmaliges Drücken ändert die Geschwindigkeit.
EPG	Nur DVB-Radio: Zeigt DVB Radioprogrammführer.

Radiomodus

- 1 Drücken Sie auf die **MENU**-Taste auf der Fernbedienung, wählen Sie **Audio/Radio** im Menü und drücken Sie auf **OK**.
- 2 Durch Drücken auf die Tasten **◀/▶** wählen Sie **DVB-Radio** und dann drücken Sie auf **OK**.

Bildschirmsymbole für die Radio-Wiedergabe

Symbole	Beschreibung
	Zeigt die EPG-Details des aktuellen Programms an.
	Funktionsliste der Audioeinstellungen aufrufen.
	Bildschirm ausschalten.

Audiomodus

- 1 Drücken Sie auf die **MENU**-Taste auf der Fernbedienung, wählen Sie **Audio/Radio** im Menü und drücken Sie auf **OK**.
- 2 Durch Drücken auf die Tasten **◀/▶** wählen Sie **USB/Home Network** und dann drücken Sie auf **OK**.

Bildschirmsymbole für die Wiedergabe von Audiodateien

Symbole	Beschreibung
	Wiederholung der aktuellen Wiedergabedatei aktivieren/deaktivieren.
	Wiederholung (ständige Wiedergabe) aller Audiodateien aus dem aktuellen Ordner/Verzeichnis.
	Willkürliche Wiedergabe der Audiodateien eines Ordners.
	Einzelheiten über die abzuspielende Datei aufrufen.
	Funktionsliste der Audioeinstellungen aufrufen.
	Bildschirm ausschalten.



Fotofunktion

Foto-Modus

Sie können Fotos im Format JPEG (*.JPE, *.JPG) und PNG auf dem Fernseher anzeigen.

Es stehen mehrere Arten der Wiedergabe zur Auswahl.

- 1 Wählen Sie **Foto**-Menü und drücken Sie auf **OK**.
- 2 Durch Drücken auf die Taste ▼ wählen Sie **USB/Home Network**.
Drücken Sie auf **OK**, um das Gerät zu wählen, von dem Sie die Dateien abspielen möchten.
- 3 Wählen Sie die Datei, die Sie im Vollbild anzeigen möchten, mit den Tasten ◀/▶ und drücken Sie auf **OK**, um die Wiedergabe zu starten.

Für das gewählte Foto gibt es eine Funktionsliste:



● **Vollbild**

Das Foto im Vollbild anzeigen.

● **Diaschau**

Dia-Vorführung im gewählten Verzeichnis beginnen.

● **Sortierung**

Fotos in alphabetischer Ordnung, nach Dateigröße oder Datum ordnen.

● **Einstellungen**

Zeigt Audioeinstellungen an.

- 4 Wählen Sie die gewünschte Option und drücken Sie auf **OK**.

Symbole	Beschreibung
	Foto um 90° nach links drehen.
	Foto um 90° nach rechts drehen.
	Diashow beginnen.
	Diashow anhalten
	Einzelheiten zum gezeigten Foto.
	Zeigt Funktionsliste mit Fotoeinstellungen.
	Vollbild/Diashow anhalten und zur Fotoauswahl zurückkehren.
	Voriges Foto zeigen.
	Nächstes Foto anzeigen.

Kompatibilität mit USB-/Home-Media-Geräten

USB 2.0 / 3.0 Gerät	USB-Speicher, USB-Kartenlesegerät, USB HDD (Massenspeicher-Klasse)
Datei-System	USB Media Player: FAT/ FAT32/ NTFS
Home Network	Media Player
Fotodatei-Format	JPEG, PNG
Musikdatei-Format	Mpeg 1 (Layer 1 & L2), MP3 Samplingfrequenz: 8kHz, 11,025 kHz, 12kHz, 16kHz, 22,050kHz, 32kHz, 44,1kHz, 48kHz HEACC, AAC (MP4), WAV (PCM), WMA, AC3, EAC3. Samplingfrequenz: 32kHz, 44,1kHz, 48kHz
Multimedia Container	TS (Transport Stream), MOV, MP4, MKV, MPG (MPEG2 Programm Stream), WMV, ASF, AVI, VOB, DivX
Videodatei-Format	MPEG1, MPEG2, MPEG4, XViD, DivX, AVC/H.264, VC-1, DivX311 (nur SD)

ZU BEACHTEN

- jpeg-Dateien mit Progressiv-Format werden nicht unterstützt.
- Musikdateien auf USB 1.1-Geräten werden eventuell nicht einwandfrei wiedergegeben.
- Bei Verwendung von USB-Hubs ist keine einwandfreie Funktion gewährleistet.
- Externe Festplatten mit mehr als 1TB Kapazität werden möglicherweise nicht richtig erkannt.
- Verlängerungskabel für USB-Geräte müssen USB 2.0-zertifiziert sein.
- Videodateien werden möglicherweise nicht richtig auf USB-Geräten wiedergegeben, wenn die Geschwindigkeit unzureichend ist.
- Die Wiedergabe von Dateien mit nicht standardmäßiger Verschlüsselung wird nicht gewährleistet.
- Die Dateionennung spezifiziert den Inhalt einer Datei nicht einheitlich. Es kommt sehr häufig vor, dass die Dateionennung und der Inhalt von Internetdateien nicht miteinander übereinstimmen. Deshalb können manche Dateien evtl. nicht auf diesem Fernsehgerät abgespielt werden.



AQUOS NET+ Funktion



Über die Option **AQUOS NET+** können Sie **AQUOS NET+** und Internet-Browser aufrufen.

Für diese Option benötigt das Fernsehgerät eine Internetverbindung (siehe Seite 47)

- 1 Drücken Sie auf die Taste **MENU**, wählen Sie **AQUOS NET+** und drücken Sie auf **OK**. Der nächste Bildschirm wird eingeblendet:



- 2 Drücken Sie auf **END** zum Beenden.

Was ist AQUOS NET+?

AQUOS NET+ ist die Fähigkeit, mit der unsere Fernsehgeräte mit Internetanschluss leicht digitalen Media-Inhalt aus dem Netzwerk wiedergeben können. Damit wird Zugriff auf Internet-Dienste (Internet-Browser, YouTube, Facebook und vieles mehr) geboten

AQUOS NET+ bietet für jedes Land viele verschiedene Serviceleistungen.

ZU BEACHTEN

- Da **AQUOS NET+** ein Online-System ist, kann es mit der Zeit geändert werden, damit es immer besser seinen Zweck erfüllen kann.
- Einige der **AQUOS NET+**-Dienste können nach einiger Zeit hinzugefügt, geändert oder unterbrochen werden.
- Nicht einmal im offenen Web-Modus können die Benutzer Dateien herunterladen und speichern oder Plug-Ins installieren.

DISCLAIMER

- SHARP Corporation übernimmt keine Haftung für den Inhalt und die Qualität des Inhalts, der vom Inhaltsserviceanbieter geliefert wird.

Funktionen in AQUOS NET+

Grundbedienung

Die Abbildungen auf dieser Seite dienen nur zur Erklärung. Sie können ohne Vorankündigung geändert werden.

● Anzeige des **AQUOS NET+** Bildschirms

Drücken Sie auf **NET** auf der Fernbedienung oder wählen Sie **AQUOS NET+** im Hauptmenü, um die Homepage von **AQUOS NET+** aufzurufen.



Der **AQUOS NET+** Bildschirm ist in 8 Bereiche eingeteilt:

- 1 AQUOS NET+ Titel-Banner
- 2 Benutzerdefinierte Favoriten
- 3 Empfohlene Apps
- 4 Interaktive Fenster für direkte Markenmitteilungen oder Wartungsfunktionen
- 5 Media-Fenster
- 6 Gerätebereich Echtzeit-Funktionen wie Datum und Uhrzeit oder Ähnliches
- 7 Sharp Service-Center
- 8 Interaktives Suchfenster

● Einen Service wählen

Benutzen Sie auf dem **AQUOS NET+** Bildschirm ▲/▼/◀/▶, um den gewünschten Service zu wählen, und drücken Sie auf **OK**, um ihn zu starten.

- Drücken Sie auf ◀, um zur vorherigen Seite zurückzukehren.

Sie können auch die Suchfunktion verwenden, um konkrete Dienste im Zusammenhang mit einem Suchbegriff zu finden.

- Wählen Sie „Suchen“ und drücken Sie auf **OK**, um die Seite zu suchen oder beginnen Sie zu schreiben, um konkrete Begriffe direkt zu suchen.
- Um ein konkretes Schlüsselwort zu suchen, wird das Wort mithilfe der virtuellen Tastatur eingegeben (1). Die Suche wird ausgeführt, indem Sie auf Suche Starten (2) klicken. Der Verlauf der letzten Suchbegriffe ist auf der rechten Seite zu finden (3).

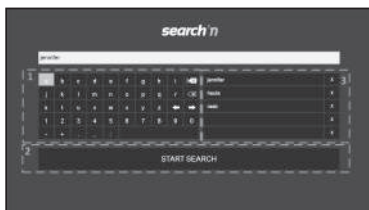

TV-Menü Optionen

Wenn Sie einen konkreten Begriff gesucht haben, werden die Ergebnisse nach ihrem Typ (1) geordnet, einschließlich der Zahl der Suchergebnisse. Sie können Kategorien auf Wunsch verbergen und erweitern, indem Sie die Taste Abbrechen (2) im Ergebnisüberblick wählen.

Wenn Sie den Cursor auf ein Suchergebnis platzieren, wird ein Vorschau-Overlay (3) mit Daten über den gewählten Inhalt eingeblendet.



● Benutzerabschnitte

Der Home-Bildschirm ist in 3 Funktionsbereiche eingeteilt:



1 Interaktiver Media-Bereich

Dieser Abschnitt wird für die audiovisuelle Darstellung von verschiedenen Inhaltstypen verwendet.

2 Bereich für Favoriten-Apps

Dieser Bereich zeigt die wichtigsten 8 Apps der benutzerdefinierten Favoriten-Applikationen, einschließlich ein Link zu allen benutzerdefinierten Favoriten-Applikationen.

3 Bereich der empfohlenen Apps

Dieser Bereich zeigt eine Auswahl an empfohlenen Apps und enthält auch einen Link zum nachfolgend beschriebenen Bildschirm „Alle Apps“.

Bitte benutzen Sie im Bereich 2 und 3 die Tasten ◀/▶/▲/▼, um einen Service zu wählen, den Sie aufrufen möchten und drücken Sie auf **OK**, dann werden Richtungspfeile um das Servicelogo eingeblendet.

● Bildschirm Favoriten-Apps

Dieser Bildschirm enthält einen Überblick über alle benutzerdefinierten Favoriten. Die Favoriten können in dem nachfolgend beschriebenen Bildschirm für Alle Apps gewählt werden. Die obere Zeile der Apps wird auf dem Home-Bildschirm angezeigt. Die erste Reihe (1) wird automatisch in dem Abschnitt Favoriten-Apps auf dem Home-Bildschirm angezeigt.



Die Apps können vom Benutzer neu geordnet werden:

- 1 Bewegen Sie den Cursor zur Anwendung, die verschoben werden soll.
 - 2 Mit der gelben Farbtaste können Sie den Anordnungs-Modus aufrufen.
 - 3 Verschieben Sie den gewählten Service auf die gewünschte Position und drücken Sie nochmals die gelbe Farbtaste, um die neue Position zu bestätigen.
- Um eine Anwendung aus den Favoriten-Apps zu entfernen, setzen Sie den Cursor auf die entsprechende App und drücken Sie auf die ROTE Farbtaste auf der Fernbedienung.

● Den AQUOS NET+ Bildschirm beenden

Drücken Sie auf die **MENÜ**-Taste und wählen Sie **TV**, um zum TV-Modus zurückzukehren.

Sie können zum Beenden auch auf die Tasten **ATV**, **DTV**, **SAT** oder **RADIO** drücken.

ZU BEACHTEN

- Wenn der Fernseher an das Internet angeschlossen wird, wird in manchen Fällen möglicherweise eine Anzeige eingeblendet, mit der eine Aktualisierung der Software verlangt wird.
- Bei einigen Diensten kann der Benutzer aufgefordert werden, einzuloggen oder ein persönliches Konto zu erstellen. Bitte befolgen Sie in diesem Falle die Anweisungen auf dem Bildschirm.
- In einigen Ländern stehen PREMIUM Video-on-Demand (VoD) Dienste zur Verfügung.
- Die Abbildungen auf dieser Seite dienen nur zur Erklärung. Sie können ohne Vorankündigung geändert werden.
- Die **AQUOS NET+** Bildschirmsprache ist an die zuvor gewählte Sprache für den Fernseher angepasst.
- Während **AQUOS NET+** aktiviert ist, könnten evtl. einige TV-Menüs oder Optionen deaktiviert sein.

Erweiterter Betrieb

AQUOS NET+ verwendet alphanumerische Zeichen für einige Dienste, die über die Zifferntasten der Fernbedienung eingegeben werden können, ähnlich wie bei Mobiltelefonen. Um diese Aufgabe zu erleichtern, kann für den LE750 eine externe USB-Tastatur (USB über Kabel, USB drahtlos oder USB über Bluetooth) angeschlossen werden, die nur innerhalb von **AQUOS NET+** funktioniert. Wenn eine externe Tastatur am Fernseher installiert ist und der Benutzer **AQUOS NET+** wählt, ist die Tastatur-Zuordnung Folgende:

- 1 ◀ (ENTER)/INTRO = OK (Fernbedienung). Damit kann innerhalb von AQUOS NET jeder Service aufrufen werden oder man kann nach dem Aufrufen Daten festlegen.
- 2 ◀/▶/▲/▼ (U/O/I/K, oder u/o/i/k für nicht erweiterte Tastatur). Wird verwendet, um verschiedene Dienste zu suchen oder Seiten nach links/rechts zu blättern.
- 3 **ESC**ape =⇒ (Zurück Fernbedienung). Zur vorigen Service-Seite zurückkehren.
- 4 ◀ (Rücktaste). Damit wird das zuletzt eingegebene Zeichen gelöscht.
- 5 **A..Z,a..z..0..9** und einige US-Zeichen (Punkt, Komma, Unterstrich, Bindestrich, Bindestrich, Ausrufezeichen, Fragezeichen, Doppelpunkt, Klammer auf, Klammer zu, Nummer, Schrägstrich, Rückwärtsschrägstrich, Leerzeichen). Verwendet für Log-in, Passwörter, Datum usw.

ZU BEACHTEN

- USB-Geräte wie z.B. Tastaturen können nicht bei eingeschaltetem Fernseher angeschlossen werden. Wenn Sie irgendein anderes Gerät anschließen möchten, tun Sie dies bitte, wenn der Fernseher ausgeschaltet oder in Stand-by ist.
- Bitte verwenden Sie bei den AQUOS NET+ Diensten nur die in den USA üblichen Standardzeichen (keine erweiterten bzw. speziellen länderabhängigen Zeichen), um Probleme mit den Anwendungen zu vermeiden.
- Wenn Sie eine externe USB-Tastatur verwenden, können Sie AQUOS NET+ nicht beenden. Wenn nötig, verwenden Sie die Taste **BEENDEN** auf der Fernbedienung.
- Einige Tastaturtypen könnten Inkompatibilitäten aufweisen oder versuchen, vom Fernseher nicht unterstützte Funktionen zu benutzen.

Funktion Extras

Die **Option Extras** enthält zusätzliche Funktionen und Einstellungen:

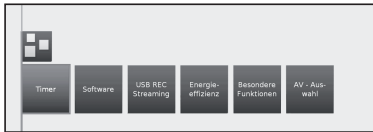

● Timer

In dieser Option finden Sie Ihre gespeicherten Timer-Anweisungen.

● Timer-Aufträge

Alle programmierten Aufnahmen, programmierten Erinnerungen und Kopien sind in diesem Bildschirm aufgelistet. Sie können auch neue Aufnahmen programmieren.



● Neu erstellen

Neue Timer-Anweisung erstellen.

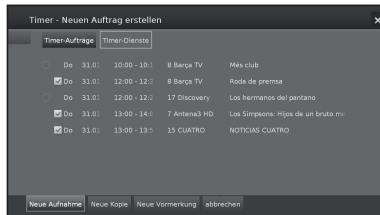

Neue Aufnahme

- 1 Wählen Sie mit **▲/▼/◀/▶** **Neu erstellen** und drücken Sie auf **OK**.
- 2 Wählen Sie mit **▲/▼/◀/▶** **Neue Aufnahme** und drücken Sie auf **OK**. Die Funktionsliste für Aufnahme wird eingeblendet:

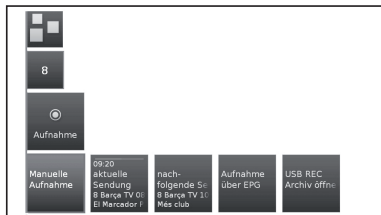

● Manuelle Aufnahme:

Sie können die Aufnahme manuell programmieren. Siehe Seite 51.

● Aktuelle Sendung:

Das derzeit laufende Programm aufnehmen. Das Menüelement wird nur angezeigt, wenn EPG-Daten für den aktuellen Sender verfügbar sind. Siehe Seite 50.

● Nachfolgende Sendung:

Nächstes Programm aufnehmen. Das Menüelement wird nur angezeigt, wenn EPG-Daten für den aktuellen Sender verfügbar sind. Siehe Seite 50.

● Aufnahme über EPG:

Die Aufnahme eines Programms über den elektronischen Programmführer (EPG) programmieren. Siehe Seite 50.

● USB REC Archiv öffnen

Ruft die USB REC Datei auf. Siehe Seite 51.

- 3 Wählen Sie mit den Tasten **▲/▼/◀/▶** die gewünschte Option und drücken Sie auf **OK**, um fortzufahren.

- Neue Kopie

Sie sollten Aufnahmen, die Sie dauernd speichern möchten, auf eine externe USB-Festplatte kopieren.

- 1 Wählen Sie mit **▲/▼/◀/▶** **Neu erstellen** und drücken Sie auf **OK**.
- 2 Wählen Sie mit **▲/▼/◀/▶** **Neue Kopie** und drücken Sie auf **OK**. Die Funktionsliste für **USB REC Archiv** wird eingeblendet. Siehe Seite 49.
- 3 Wählen Sie mit **▲/▼/◀/▶** die gewünschte Option und drücken Sie auf **OK**, um fortzufahren.

- Neue Vormerkung (EPG-Ereignis)

Sie können einen Timer zur Erinnerung für Programme einstellen, die noch nicht begonnen haben.

- 1 Wählen Sie mit **▲/▼/◀/▶** **Neu erstellen** und drücken Sie auf **OK**.
- 2 Wählen Sie mit **▲/▼/◀/▶** **Neue Vormerkung** und drücken Sie auf **OK**. Der EPG wird aufgerufen.

Der Fernseher fragt bei Beginn des Programms, ob der Kanal entsprechend gewechselt werden soll.

- Abbrechen

Benutzen Sie diese Funktion im Überblick der Timer-Anweisungen, wenn Sie bereits programmierte Aufnahmen löschen oder eine laufende Timer-Aufnahme beenden möchten.

- 1 Wählen Sie mit **▲/▼/◀/▶** **Abbrechen** und drücken Sie auf **OK**.
- 2 Wählen Sie mit **▲/▼** die Timer-Anweisungen, die Sie löschen möchten, und drücken Sie auf **OK**. Über dem Eintrag erscheint ein Löschschild .
- 3 Wählen Sie mit **▲/▼/◀/▶** die Option **Löschen bestätigen** und drücken Sie auf **OK**, um die Timer-Anweisungen zu löschen.

Wählen Sie **Abbrechen**, um zu **Timer-Aufträge** zurückzukehren.

ZU BEACHTEN

- Wenn Sie Timer-Aufnahmen programmiert haben, kann der Fernseher nur in den Stand-by-Modus ausgeschaltet werden.

● Software

Mit dieser Option können Sie stets die aktuelle Softwareversion auf Ihrem Fernseher haben. Sie können neue Software aus verschiedenen Quellen herunterladen:

● Software-Update

● Über USB

Mithilfe eines USB-Speichers können Sie die aktuelle Software von der SHARP Website herunterladen und auf Ihrem Fernseher installieren.

● Über Internet

Der Software-Update-Assistent wird eingeblendet. Auf Seite 27 finden Sie weitere Informationen.

● Über Antenne

Der Software-Update-Assistent wird eingeblendet.

● Energieeffizienz

Entscheiden Sie, wie energieeffizient der Fernseher sein soll.

● Home Mode (Heim-Modus):

Beim privaten Gebrauch wird der größte Wert auf geringen Energieverbrauch gelegt. Der automatische Dimmer ist aktiviert.

● Shop Mode (Ladenmodus):

Die Bildeinstellungen werden für den Betrieb im Vorführraum angepasst. Der automatische Dimmer ist deaktiviert. Bei geringerer Umgebungshelligkeit wird der Energieverbrauch nicht reduziert.

● CA-Modul(e)

Um verschlüsselte Digitalprogramme empfangen zu können, muss ein Common Interface Module (CI-Modul) mit einer CA-Karte in den CI-Steckplatz des Fernsehers eingesetzt sein.

Auf Seite 8 finden Sie weitere Informationen.

● Besondere Funktionen

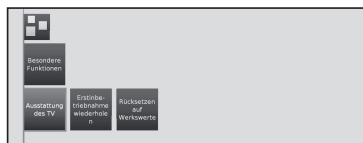

● Ausstattung des TV

Zeigt Informationen über die integrierten Funktionen des Fernsehers.

● Erstinbetriebnahme wiederholen

Mit dieser Option können Sie alle Schritte der Erstinstallation wiederholen. Siehe Vorgehensweise auf Seite 9.

ZU BEACHTEN

- Alle gespeicherten Sender und alle persönlichen Listen werden gelöscht.
- **Rücksetzen auf Werkwerte**
Damit können Sie die **Bild-/Ton-** und **Netzwerk-**Einstellungen zurücksetzen.
- **AV-Auswahl**
Damit können Sie die AV-Quelle wählen. Wenn die gewählte AV-Quelle ein Signal liefert, sollte dieses jetzt sichtbar sein.

Setup-Funktion

Hier finden Sie alle Einstellungen und Anpassungsfähigkeiten des Fernsehgeräts.



● Bild

Damit können sie die Einstellungen je nach der Darstellung des Bildsignals auf dem Fernseher anpassen. Auf Seite 21 finden Sie weitere Informationen.

● Ton

Damit können Sie die Einstellungen für Audiowiedergaben finden. Die Unterelemente des Menüs hängen von der aktuell gewählten Tonkomponente ab. Auf Seite 21 finden Sie weitere Informationen.

● Sender

Verschieben und Löschen von Fernseh- und Radiosendern. Zusätzlich dazu können Sie die gesamte Senderliste automatisch und manuell aktualisieren. Die Sender können auch in persönlichen Listen angelegt und nach Wunsch geordnet werden. Auf Seite 22 finden Sie weitere Informationen.

● Bedienung

In diesem Menü finden Sie Einstellungen für zusätzliche Funktionen des Fernsehgeräts, wie beispielsweise Digital-Recorder (USB REC), ebenso wie interfunktionelle Einstellungen wie Uhrzeit und Datum, Kindersicherung oder Software-Aktualisierung. Auf Seite 24 finden Sie weitere Informationen.

● Multimedia/Netzwerk

In diesem Menü können Sie Ihren Netzwerkadapter und den Netzwerkzugriff konfigurieren. Hier können Sie auch Einstellungen für Video- und Musikwiedergabe vornehmen. Weitere Informationen finden Sie auf den Seiten 28 und 47.

● Anschlüsse

In diesem Menü können Sie externe, an den Fernseher angeschlossene Geräte konfigurieren. Auf Seite 28 finden Sie weitere Informationen.

Anschließen von externen Geräten

● Vor dem Anschließen ...

- Schalten Sie unbedingt den Fernseher und alle anderen Geräte aus, bevor Sie Anschlüsse vornehmen.
- Schieben Sie die Kabelstecker fest in die betreffenden Buchsen ein.
- Bitte lesen Sie zur Anschlussweise des jeweiligen externen Geräts in der dazugehörigen Bedienungsanleitung nach. Dies kann auch hilfreich zur Optimierung der Bild- und Tonqualität sein, um das Potential des TV und der angeschlossenen Geräte voll auszuschöpfen.

Einführung zu den Anschlüssen

Der TV ist mit den unten gezeichneten Anschlussbuchsen ausgestattet. Verwenden Sie das für die jeweilige TV-Buchse geeignete Kabel und verbinden Sie damit die Geräte.

ZU BEACHTEN

- Die auf den Seiten 41, 42 und 43 gezeigten Kabel sind im Fachhandel erhältlich.

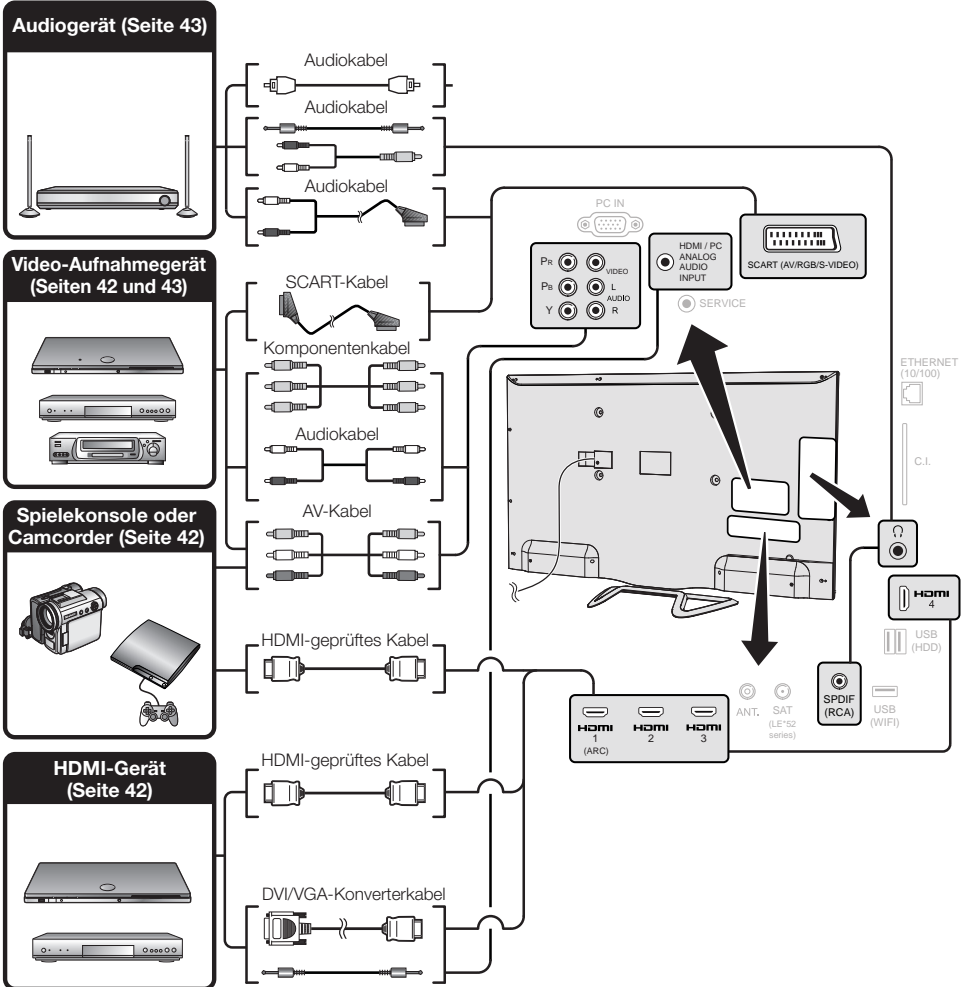

Kabel mit ø 3,5 mm Stereo-Miniklinke

Anschließen von externen Geräten

HDMI-Anschluss

Beispiele für anschließbare Geräte

- DVD-Player/-Recorder • Blu-ray-Player/-Recorder
- Spielekonsole

Die HDMI-Anschlüsse erlauben die Übertragung digitaler Audio- und Videodaten von einem Spieler/Recorder über ein einziges Anschlusskabel. Die digitalen Audio- und Videodaten werden ohne Datenkomprimierung und damit ohne die entsprechende Qualitätseinbuße übertragen. Eine Analog/Digital-Umwandlung im angeschlossenen Gerät, die ebenfalls eine Qualitätseinbuße zur Folge hätte, ist nicht mehr erforderlich.

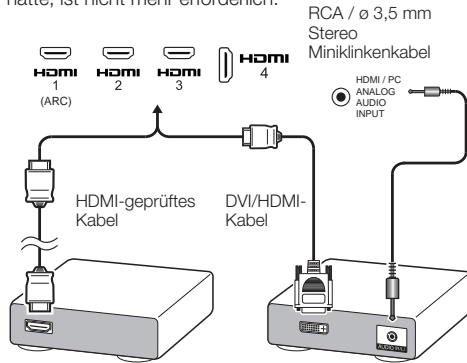

DVI/HDMI-Konvertierung

Mit Hilfe eines DVI/HDMI-Kabels können auch digitale Videosignale von DVD über den kompatiblen HDMI-Anschluss wiedergeben werden. Der Ton muss separat eingespeist werden.

- Wenn ein DVI/HDMI-Kabel an den HDMI-Anschluss angeschlossen wird, erhalten Sie eventuell kein sauberes Bild.
- HDMI und DVI verwenden dieselbe Kopierschutzmethode (HDCP).

Zum Anschließen eines DVI-Kabels ist ein handelsüblicher Adapter (nicht mitgeliefert) erforderlich.

ZU BEACHTEN

- Abhängig vom Typ des verwendeten HDMI-Kabels kann Videoausrutschen auftreten. Verwenden Sie daher unbedingt ein diesbezüglich geprüftes HDMI-Kabel.
- Bei HDMI-Bildwiedergabe wird das günstigste Bildformat automatisch erkannt und eingestellt.

Unterstützte Videosignale:

576i, 576p, 480i, 480p, 1080i, 720p, 1080p

Komponentenanschluss

Beispiele für anschließbare Geräte

- VCR • DVD-Player/-Recorder
- Blu-ray-Player/-Recorder

Wenn Sie einen DVD-Player/-Recorder oder andere Geräte über KOMPONENTEN/AV anschließen, werden Sie eine verbesserte Farbwiedergabe und hohe Bildqualität feststellen.

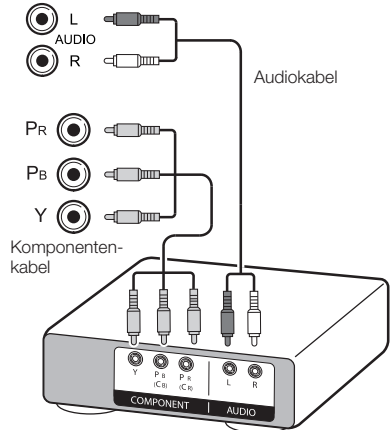

VIDEO-Anschluss

Beispiele für anschließbare Geräte

- VCR • DVD-Player/-Recorder
- Blu-ray-Player/-Recorder
- Spielekonsole • Camcorder

Sie können die Buchse KOMPONENTEN/AV für den Anschluss von Geräten wie Spielekonsole, Camcorder oder DVD-Player/-Recorder verwenden.

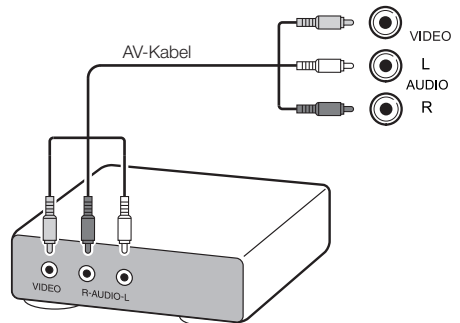

Anschließen von externen Geräten

SCART-Anschluss

Beispiele für anschließbare Geräte

- VCR • Decoder
- DVD-Player/-Recorder

SCART-Kabel

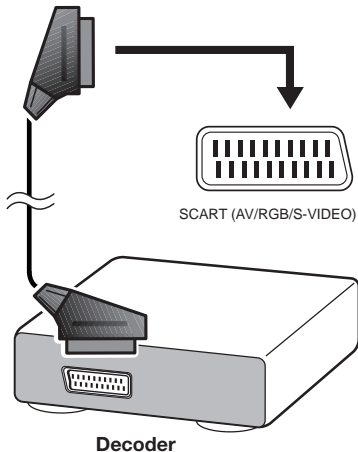

ZU BEACHTEN

- Wenn der Decoder ein Signal vom Fernseher empfangen muss, muss die richtige Eingangsbuchse, an die der Decoder an „AV-Auswahl“ angeschlossen ist, gewählt werden (Seite 17).

Lautsprecher-/Verstärkeranschluss

Beispiele für anschließbare Geräte

- Anschließen eines Verstärkers an digitalen Audio-Eingang Audio-Eingang

Schließen Sie ggf. wie nachfolgend gezeigt einen Verstärker mit externen Lautsprechern an.

RCA-Audiokabel

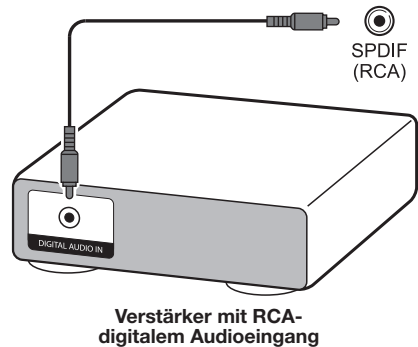

• Nach dem Anschluss

Digital-Audio-Ausgabeeinstellung

Wenn Sie wie gezeigt einen Verstärker mit RCA-digitalem Audioeingang und externen Lautsprechern anschließen, sollten Sie ein Audio-Ausgabeformat einstellen, das mit dem betrachteten Programm oder dem angeschlossenen Gerät kompatibel ist.

Drücken Sie auf **MENU** und gehen Sie zu **Setup** → **Ton** → **Digitale Audioausgabe** → wählen Sie **PCM** oder **Dolby Digital**.

ZU BEACHTEN

- Wenn Sie hier **Dolby Digital** und ein Signal im Dolby Digital- oder Dolby Digital Plus-Tonformat empfangen, wird der Ton in Dolby Digital ausgegeben. Anderenfalls erfolgt die Tonausgabe in PCM.

Wenn Sie hier **PCM** einstellen, erfolgt die Tonausgabe unabhängig vom Tonformat des empfangenen Signals in PCM.

HDMI-Geräte

Steuerung von HDMI-Geräten mit HDMI CEC

Was ist HDMI CEC?

Mithilfe des HDMI CEC-Protokolls können Sie kompatible Systemgeräte (AV-Verstärker, DVD-Player/-Rekorder, Blu-Ray-Player/-Recorder) unter Benutzung interaktiv betreiben und dafür eine einzige Fernbedienung verwenden.

ZUR BEACHTUNG

- HDMI CEC funktioniert nicht, wenn gleichzeitig **USB REC** Funktionen benutzt werden.

Verschiedene Möglichkeiten von HDMI CEC

One-Touch-Wiedergabe

Wenn der Fernseher in Stand-by-Modus ist, schaltet er automatisch ein und spielt das Bild von der HDMI-Quelle ab.

Betrieb mit einer einzigen Fernbedienung

HDMI CEC erkennt automatisch angeschlossene HDMI-Geräte und Sie können den Fernseher ebenso wie die Geräte so bedienen, als würden Sie ein universales Fernbedienungsgerät verwenden.

Titelliste externer Geräte betreiben

Sie können nicht nur die Timer-Liste des Fernsehers (Seite 36) anzeigen, sondern auch das Hauptmenü oder die Titelliste des externen Abspiel-/Aufnahmegerätes aufrufen, wenn diese Geräte HDMI CEC unterstützen.

ZUR BEACHTUNG

- Wenn Sie HDMI CEC verwenden, sollten Sie auf jeden Fall ein zugelassenes HDMI-Kabel benutzen.
- Richten Sie die Fernbedienung auf den Fernseher, nicht auf das angeschlossene HDMI-Gerät.
- Abhängig vom Typ des verwendeten HDMI-Kabels kann Videoaussehen auftreten. Verwenden Sie daher unbedingt ein diesbezüglich geprüftes HDMI-Kabel.
- Mit diesem System können bis zu drei HDMI-Aufnahmegeräte, ein AV-Verstärker und drei Abspielgeräte angeschlossen werden.
- Diese Vorgänge betreffen das HDMI-Gerät, das als aktuelle externe Quelle gewählt wurde. Wenn das Gerät nicht funktioniert, schalten Sie das Gerät ein und wählen Sie die geeignete externe Quelle unter Benutzung von .
- Wenn Sie HDMI-Kabel einstecken/entfernen oder Anschlüsse ändern, schalten Sie alle angeschlossenen HDMI-Geräte ein, bevor Sie den Fernseher einschalten. Prüfen Sie, ob Bild und Audio korrekt angezeigt/ausgegeben werden, indem Sie auf dem AV-Auswahl-Menü „HDMI 1“, „HDMI 2“, „HDMI 3“ oder „HDMI 4“ wählen.

HDMI (CEC)-Anschluss

Schließen Sie zunächst das Lautsprechersystem oder ein Abspiel-/Aufnahmegerät an, welches das HDMI CEC-Protokoll unterstützt.

ZUR BEACHTUNG

- In der Bedienungsanleitung des anzuschließenden Geräts finden Sie weitere Informationen.
- Nach dem Entfernen von Anschlusskabeln oder einer Änderung des Anschlussmusters muss der Fernseher eingeschaltet werden, nachdem alle wichtigen Geräte ebenfalls eingeschaltet wurden. Ändern Sie die externe Eingabequelle, indem Sie auf  drücken, wählen Sie die geeignete externe Quelle und prüfen Sie die Audio-/Video-Ausgabe.
- Die in der folgenden Erklärung gezeigten Kabel sind im Handel erhältlich.

Anschluss eines Abspiel-/Aufnahmegeräts über das Lautsprechersystem

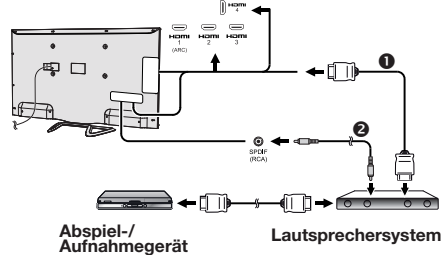

- HDMI zugelassenes Kabel (im Handel erhältlich)
- RCA Audio- Kabel (im Handel erhältlich)

Nur ein Abspiel-/Aufnahmegerät anschließen

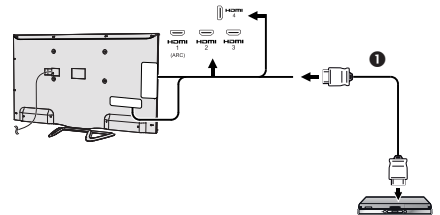

- HDMI zugelassenes Kabel (im Handel erhältlich)

Menü HDMI CEC (Verbraucherelektronik-Kontrolle)

Grundbedienung

Gehen Sie zu **MENU** → **Setup** → **Anschlüsse** → **HDMI CEC** und wählen Sie das Menü, das Sie einstellen möchten.

HDMI-CEC Funktionsliste

Stellen Sie auf **Ein**, um die HDMI CEC-Funktionen zu aktivieren.

TV-Fernbedienung ein über HDMI-CEC (One-Touch-Wiedergabe)

Wenn diese aktiviert sind, ist auch die One-Touch-Abspielfunktion aktiviert. Während der Fernseher in Stand-by-Modus ist, schaltet er automatisch ein und spielt das Bild von der HDMI-Quelle ab.

ZUR BEACHTUNG

- Die Werkseinstellung für dieses Element ist „Aus“

Betreiben eines HDMI CEC Geräts

Wenn ein Gerät angeschlossen wird, das HDMI CEC unterstützt, funktioniert die Fernbedienung des Fernsehers nicht.

Wenn Sie kurz auf **SOURCE** drücken, funktioniert die Fernbedienung wieder und der Fernseher schaltet auf TV-Modus.

Durch langen Druck auf **SOURCE** schaltet der Fernseher zurück auf HDMI-CEC-Modus.

Anschließen eines PC

PC-Anschluss

HDMI (DVI)-Anschluss

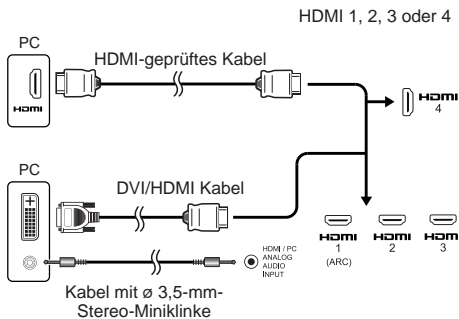

• Nach dem Anschließen

- Wenn nach dem Anschließen eines PC an den Fernseher über ein HDMI-Kabel der Ton nicht funktioniert, führen Sie ein Audiokabel mit \varnothing 3,5 mm Stereo-Minstecker vom Fernseher zum PC, wie in der obigen Abbildung dargestellt.
- Wenn ein PC an mit einem DVI-Kabel an den Fernseher angeschlossen wird, muss ein Kabel mit Stereo-Miniklinke mit \varnothing 3,5 mm vom Fernseher zum PC geführt werden, wie in der vorhergehenden Abbildung dargestellt.

Analoger Anschluss

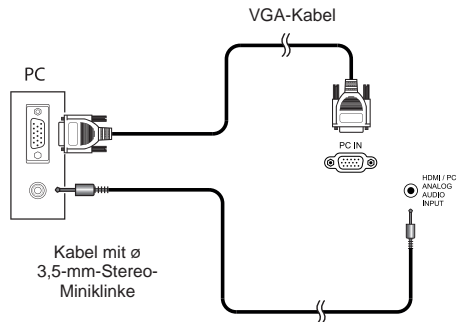
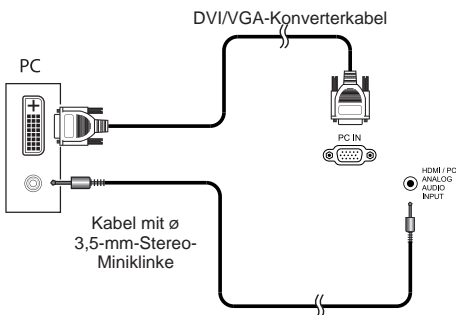

ZU BEACHTEN

- Bei Benutzung der PC-In Eingangsbuchse muss ein Audiokabel angeschlossen werden.

Wählen der Bildgröße

Sie können die Bildgröße wählen.

- 1 Drücken Sie **MENU** auf der Fernbedienung.
- 2 Wählen Sie **Setup** → **Bild** → **Bildformat**, dann drücken Sie auf **OK**.
- 3 Drücken Sie die Tasten **◀/▶**, um das gewünschte Element zu wählen, dann drücken Sie auf **OK**.

Beispiel

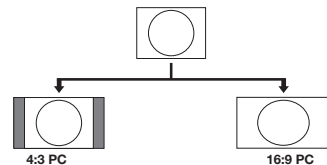

Punkt	
16:9 PC	Proportional korrekte Darstellung von 16:9
4:3 PC	Proportional korrekte Darstellung von 4:3

ZUR BEACHTUNG

- Sie können ein Element auch wählen, indem Sie **⏪** auf der Fernbedienung drücken.
- Schließen Sie den PC an, bevor Sie Einstellungen vornehmen.
- Die wählbare Bildgröße ändert sich mit dem Eingangssignaltyp.

PC-Bildlage automatisch einstellen

Diese Funktion stellt das Bild automatisch auf die bestmögliche Bildlage ein, wenn Fernseher und PC mit Hilfe eines im Fachhandel erhältlichen DVI/VGA-Konverterkabels o.ä. über die analogen Buchsen verbunden sind.

- 1 Drücken Sie auf , wählen Sie **PC-IN** aus der **AV-Auswahl** und drücken Sie dann **OK**.
- 2 Drücken Sie die **MENU**-Taste.
- 3 Drücken Sie die Taste **►**, wählen Sie **Setup** und anschließend **OK**.
- 4 Drücken Sie die Taste **▼**, wählen Sie **Bild** → **weitere...** und drücken Sie dann auf **OK**.
- 5 Drücken Sie die Taste **►**, wählen Sie **PC IN-Display** und drücken Sie dann auf **OK**.
- 6 Drücken Sie die Taste **▼**, wählen Sie **Automatisch einstellen** und drücken Sie auf **OK**.

ZU BEACHTEN

- Wenn Sie einen PC anschließen und **PC-IN** Quelle wählen, wird automatisch die Funktion „**Automatisch einstellen**“ ausgeführt.
- „**Automatisch einstellen**“ kann scheitern, wenn das PC-Bild eine niedrige Auflösung oder unscharfe (schwarze) Kanten aufweist oder während der Ausführung von „**Automatisch einstellen**“ verschoben wird.
- Schließen Sie den PC unbedingt an den TV an und schalten Sie ihn ein, bevor Sie „**Automatisch einstellen**“ ausführen.
- „**Automatisch einstellen**“ kann nur bei Eingabe analoger Signale über Anschluss „PC-IN“ eingestellt werden.

PC-Bildlage manuell einstellen

Normalerweise kann die Bildlage mit „**Automatisch einstellen**“ wie erforderlich problemlos angepasst werden. In manchen Fällen kann es aber erforderlich sein, zur Optimierung eine manuelle Einstellung vorzunehmen.

- 1 Drücken Sie auf , um **PC-IN** aus **AV-Auswahl** zu wählen, dann drücken Sie auf **OK**.
- 2 Drücken Sie **MENÜ** auf der Fernbedienung.
- 3 Wählen Sie **Setup** → **Bild** → **weitere...**, dann drücken Sie auf **OK**.
- 4 Drücken Sie auf die Taste **►**, um „**PC IN-Display**“, zu wählen, dann drücken Sie auf **OK**.
- 5 Drücken Sie die Tasten **▲/▼**, um das gewünschte Element zu wählen, dann drücken Sie auf **OK**.
- 6 Drücken Sie auf **◀/▶**, um das Element auf die gewünschte Position einzustellen.

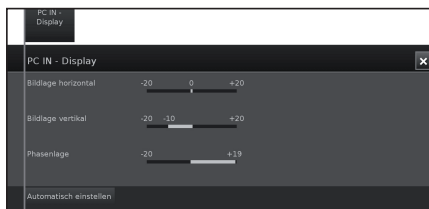

Punkt	
Horizontale Bildposition.	Zum Zentrieren der Bildlage durch Verschieben nach links oder rechts.
Vertikale Bildposition.	Zum Zentrieren der Bildlage durch Verschieben nach oben oder unten.
Phasen-Position	Zum Anpassen, wenn der Zeichenkontrast niedrig ist oder das Bild flimmert.
Auto Adjustment	Bild automatisch anpassen

ZU BEACHTEN

- Die Optionen „**PC IN-Display**“ im Menü „**Bild**“ können nur durch Eingabe von analogen Signalen über die Eingangsbuchse „PC-IN“ eingestellt werden.
- Je nach Auflösung kann der manuelle vertikale/horizontale Bereich unterschiedlich sein.

Tabelle zur PC-Kompatibilität

Auflösung	Horizontalfrequenz	Vertikalfrequenz
VGA	640 × 480	31,5 kHz 60 Hz
SVGA	800 × 600	37,9 kHz 60 Hz
XGA	1.024 × 768	48,4 kHz 60 Hz
WXGA	1.360 × 768	47,7 kHz 60 Hz
SXGA	1.280 × 1.024	64,0 kHz 60 Hz
SXGA+	1.400 × 1.050	65,3 kHz 60 Hz
UXGA	1.600 × 1.200	75,0 kHz 60 Hz
1080p	1.920 × 1.080	67,5 kHz 60 Hz

VGA, SVGA, XGA, WXGA, SXGA, SXGA+ und UXGA sind geschützte Warenzeichen der International Business Machines Corporation.

ZU BEACHTEN

- Dieser TV besitzt nur begrenzte PC-Kompatibilität und einwandfreier Betrieb ist nur gewährleistet, wenn die Videokarte exakt dem VESA 60 Hz-Standard entspricht. Etwaige Abweichungen von diesem Standard haben Bildverzerrungen zur Folge.

Multimedia-/ Netzwerkeinstellungen

Netzwerkeinstellungen

Netzwerkanschluss

Um Internet verwenden zu können, müssen Sie den Fernseher an einen Router mit Hochgeschwindigkeits-Internetanschluss anschließen.

Sie können den Fernseher über einen Router oder eine Zugriffsstelle auch an Ihr privates Netzwerk anschließen. Der Fernseher kann entweder mit Kabel oder drahtlos an den Router angeschlossen werden.

Um die TV-Internetkonfiguration aufzurufen, gehen Sie zu **Setup** → **Multimedia/Netzwerk** → **Netzwerk-Einstellungen** → **Netzwerk**. Das folgende Fenster wird angezeigt:

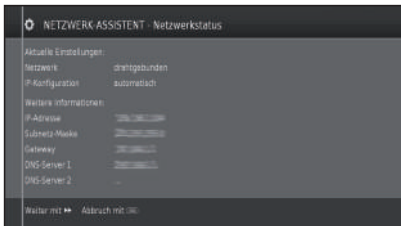

Drücken Sie auf ►►, um mit der Installation fortzufahren. Wählen Sie zwischen **drahtgebunden-** oder **drahtlos** Anschluss.

ZU BEACHTEN

- Wenn Sie eine Kabelverbindung zum Router wählen, benötigen Sie ein ETHERNET-Kabel (nicht inbegriffen, im Handel erhältlich).
- Wenn Sie keinen Breitband-Internetanschluss haben, erkundigen Sie sich bei dem Händler, wo Sie Ihren Fernseher gekauft haben, oder fragen Sie Ihren Internet-Anbieter bzw. Ihre Telefongesellschaft.
- Der Anschluss mit Kabel und der drahtlose Anschluss können nicht gleichzeitig benutzt werden. Verwenden Sie nur eine der Anschlussarten.
- Drahtloser WLAN-Anschluss und Leistung können nicht in allen Wohngebieten gewährleistet werden. In folgenden Fällen kann das WLAN-Signal schwach sein oder abfallen bzw. die Anschlussgeschwindigkeit kann langsamer werden.
 - Bei Benutzung in Gebäuden mit Beton, Bewehrungsstahl oder Metall.
 - In der Nähe von Gegenständen, die das Signal behindern.
 - Bei gemeinsamer Benutzung mit anderen drahtlosen Geräten, die dieselbe Frequenz ausstrahlen.
 - Bei Benutzung in der Nähe von Mikrowellenöfen und anderen Geräten, die ein Magnetfeld, elektrostatische Ladung oder elektromagnetische Störungen ausstrahlen.
- Zur Wiedergabe von Streaming-Inhalten ist eine stabile Anschlussgeschwindigkeit erforderlich. Wenn der drahtlose WLAN-Anschluss nicht stabil ist, sollten Sie einen WLAN-Anschluss mit Kabel verwenden.

Installation mit Kabel

Benutzen Sie ein ETHERNET-Kabel, um den WLAN-Anschluss am Fernseher wie nachfolgend gezeigt mit Ihrem Senderrouter zu verbinden. Dies ist empfehlenswert, wenn Sie Dienste nutzen, die stabile Anschlussgeschwindigkeiten erfordern, wie beispielsweise Streaming Media.

• Übersicht über Anschluss mit Kabel

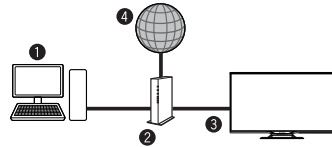

- 1 PC (Home Media Server)
- 2 Router (im Handel erhältlich)
- 3 ETHERNET Kabel (im Handel erhältlich)
- 4 Netzwerk (Internet)

• So erfolgt der Anschluss



- 1 ETHERNET-Kabel

- 1 Schalten Sie den Router ein (im Handel erhältlich). Lesen Sie in der Bedienungsanleitung des Routers nach, wie er eingeschaltet wird.
- 2 Schließen Sie den LAN-Anschluss des Fernsehers mit einem ETHERNET-Kabel (im Handel erhältlich) an den Router (im Handel erhältlich) an.
- 3 Gehen Sie zu **Setup** → **Multimedia/Netzwerk** → **Netzwerk-Einstellungen** → **Netzwerk**.
- 4 Drücken Sie auf **OK** und ▲/▼, um „Kabel“ zu wählen und drücken Sie dann auf **OK**.
- 5 Wählen Sie die **IP-Konfiguration**:

Automatisch: Automatische Konfiguration der IP-Adresse über den DHCP-Server oder über mehrfache Protokolle, je nach der UPnP-Spezifikation.

Manuell: Geben Sie Ihre festgelegten statischen IP-Adressen von Hand ein. (Erkundigen Sie sich bei Ihrem Internet-Serviceanbieter).

- 6 Drücken Sie auf **OK**.

Drahtlose Installation

Verwenden Sie den SHARP (AN-WUD630) USB-Adapter für den Fernseher.

• Übersicht über drahtlosen Anschluss



- 1 PC (Home Media Server)
- 2 WLAN-Router/Zugangspunkt
- 3 Drahtloser AN-WUD630 WLAN USB Adapter
- 4 Netzwerk (Internet)

ZU BEACHTEN

- Wenn Sie den WLAN-Adapter von SHARP benutzen, versuchen Sie, so viel freien Raum wie möglich rund um das Gerät vorzusehen, damit es gut funktionieren kann.
- Prüfen Sie, ob die Firewalls in Ihrem Netzwerk den Zugriff zum drahtlosen Anschluss des Fernsehers zulassen.

Multimedia-/ Netzwerkeinstellungen

- Der Betrieb kann bei Benutzung von Zugriffspunkten ohne Wi-Fi®-Zertifikat nicht gewährleistet werden.
- Um den Fernseher mit drahtlosem WLAN-Anschluss ans Internet anzuschließen, ist ein drahtloser WLAN-Anschlusspunkt erforderlich. Zum Setup siehe die Bedienungsanweisungen Ihres Zugriffspunkts.

• So erfolgt der Anschluss

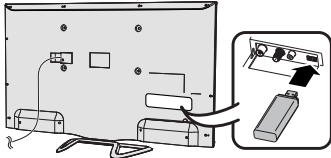

- 1 Schalten Sie Ihren Router/Anschlusspunkt ein, bevor Sie mit der Netzwerkinstallation beginnen.
 - 2 Schließen Sie den AN-WUD630 USB-Adapter an den USB-Wi-Fi-Port des Fernsehers an.
- Verwenden Sie keinen anderen WLAN-Adapter als den AN-WUD630 Sharp WLAN-Adapter, da andernfalls der Betrieb nicht gewährleistet werden kann.
 - Wenn Ihr drahtloses Netzwerk gesichert ist, müssen Sie den Verschlüsselungscode bereithalten, um ihn am Bildschirm einzugeben.
- 3 Gehen Sie zu **Setup** → **Multimedia/Netzwerk** → **Netzwerk-Einstellungen** → **Netzwerk**.
 - 4 Drücken Sie auf **OK** und **▲/▼**, um „Ein, nur drahtlos“ zu wählen und drücken Sie dann auf **OK**.

Der „drahtlose“ Anschluss wird automatisch gewählt, wenn der Fernseher nur den drahtlosen USB-Adapter erkennt.

Der Fernseher beginnt nach drahtlosen Routern/Anschlusspunkten zu suchen.



- 5 Wählen Sie den erforderlichen Router/Anschlusspunkt und drücken Sie auf **OK**. Sobald **◀** angezeigt wird, können Sie einen Installationsschritt zurück gehen, indem Sie diese Taste drücken.
- 6 Wenn Ihr Netzwerk einen Zugriffscode hat, müssen Sie den Code eingeben, der den Zugriff auf das Netzwerk erlaubt. Eine Bildschirmtastatur wird eingeblendet, um das Passwort einzugeben. Drücken Sie auf **OK**.
- 7 Wählen Sie das Zuweisungsverfahren für die IP-Adresse. Sie können wählen zwischen: **Automatisch (DHCP)** oder **Manuell (Eingabe einer Statischen IP-Adresse)**.

Automatisch (DHCP): Die IP-Adresse wird automatisch von einem DHCP-Server auf Ihrem Heim-Netzwerk ausgegeben.

- Auf einem Gerät im Netzwerk muss ein DHCP-Server eingerichtet werden (WLAN Router/Anschlusspunkt).

Eingabe einer statischen IP-Adresse: Die IP-Adresse wird von Hand eingegeben. Benutzen Sie die alphanumerischen Tasten auf der Fernbedienung, um die Stellen der IP-Adresse einzugeben.

Drücken Sie auf **▶▶**, um fortzufahren.

Danach werde Sie eine Zusammenfassung der Einstellungen sehen.

- 8 Drücken Sie auf **▶▶**, um die Einstellungen zu bestätigen.

ZU BEACHTEN

- Für einen Internetanschluss Ihres Fernsehers benötigen Sie einen Breitband-Internetanschluss.
- Wenn Sie keinen Breitband-Internetanschluss haben, erkundigen Sie sich bei dem Händler, wo Sie Ihren Fernseher gekauft haben, oder fragen Sie Ihren Internet-Anbieter bzw. Ihre Telefongesellschaft.
- Für spätere Verbindungen mit dem drahtlosen Netzwerk ist kein Sicherheitscode notwendig.

Wenn Ihr Zugriffspunkt auf einen Stealth-Modus (verborgene SSID, die vor einem Erfassen durch andere Geräte schützt) eingestellt ist, müssen Sie den SSID-Namen für den gewünschten Zugriffspunkt von Hand eingeben.

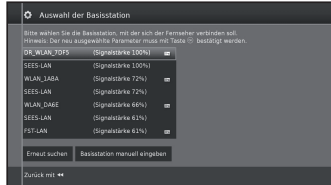

- 1 Wählen Sie **Basisstation manuell eingeben** und drücken Sie auf **OK**. Geben Sie den SSID-Namen über die Bildschirmtastatur ein.
- 2 Wählen Sie **Übernehmen** und drücken Sie auf **OK**, um den Namen festzulegen.
- 3 Wählen Sie **Verschlüsselungsmethode** und drücken Sie auf **OK**.

Ein WEP-Schlüssel oder WAP-Passwort ist nur dann erforderlich, wenn Ihr Zugriffspunkt gesichert ist.

- 4 Wiederholen Sie das Verfahren ab Punkt 7 der obigen Erklärung.

Um die Einstellungen des drahtlosen WLAN-Anschlusses zu ändern, gehen Sie zu **Setup** → **Multimedia/Netzwerk** → **Netzwerkeinstellungen** → **Netzwerk**.

ZU BEACHTEN

- Jeder Adapter mit geringer Bandbreite (Router, Hub, drahtloser Zugangspunkt,...) wird eine schwache Netzwerkverbindung und dementsprechend eine geringe Streaming-Qualität bieten. Für eine vollständige Funktion wird eine Bandbreite von 56 Mbps oder mehr empfohlen.
- Die Nähe von anderen drahtlosen oder Bluetooth-Netzwerken kann zu Problemen bei der Benutzung eines WLAN-Adapters für den Internetanschluss des Fernsehers führen. Da eine drahtlose Verbindung nicht gewährleistet werden kann, versuchen Sie bitte, den Wi-Fi-Kanal am Anschlusspunkt (AP) zu ändern, um Störungen zu vermeiden. Bitte sehen Sie in den Bedienungsanweisungen des Anschlusspunkts nach.
- Home Network erfordert externe Streaming Media Software, die auf einem PC innerhalb des HOME-Netzwerks installiert ist. Diese ist nicht bei AQUOS NET+ enthalten.
- Vorzugsweise sollte eine Home Network Server Software wie Windows Media Player 11 (bei Windows Vista enthalten) oder Windows Media Player 12 (bei Windows 7 enthalten), Tversity (www.tversity.com), Nero Media Home (www.nero.com), oder Twonky Media Manager (www.twonky.com) benutzt werden, aber auch andere sind möglich. Befolgen Sie zum Setup, Weitergeben und Streamen von Media-Inhalten die Bedienungsanweisungen der Server-Software.
- Home Network (Video, Musik und Foto) Daten werden in Ordnern organisiert, die von der Server-Hierarchie abhängen. Optionen wie Künstler, Gattung, Komponist, Ratings, Playlist oder Ordner überwachen können für den Anordnungsinhalt vorhanden sein, sie können jedoch je nach dem gewählten Media Server verschieden sein.
- Die Funktion „Play To“ einiger PC Media Player kann evtl. eine sehr komprimierte Videoqualität ergeben. Um die beste Videoqualität zu erzielen, verwenden Sie bitte die Funktion USB Media Player des Fernsehers.

USB REC-Funktion

USB-Funktion REC

USB REC (Videorekorder)

Mit der **USB REC**-Funktion können Sie ein TV-Programm aufnehmen und später ansehen. Sie können auch eine oder mehrere Aufzeichnungen vorprogrammieren, die dann später angesehen werden können.

Wenn EPG- oder Videotextdaten zur Verfügung stehen, speichert USB REC den Titel und zusätzliche Daten zu jedem Programm.

Wenn zusätzliche Sprachen für eine DVB-Sendung übertragen werden, werden diese ebenfalls aufgenommen. DVB-Untertitel oder Videotext-Untertitel werden aufgenommen, wenn die Aufnahme von Untertiteln in den USB REC-Einstellungen aktiviert wurde.

USB REC benötigt einen externen USB 2.0 Speicher oder eine Festplatte, die immer angeschlossen und zuvor auf Daten speichern konfiguriert wurde.

Das erste angeschlossene USB-Gerät erscheint als USB1-Buchse.

Der USB-Speicher muss vor dem ersten Einsatz für USB REC formatiert werden.

Tasten für die USB REC-Funktion

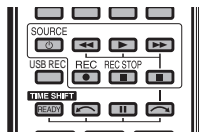

Manuelle Aufnahme

Speichern Sie interessante Programme direkt auf einen USB-Speicher mit der **USB REC**-Taste. Wenn Sie zeitverschobene Sendungen ansehen, kann die aktuelle Sendung auf den USB-Speicher aufgenommen werden. Das Programm wird von Anfang bis zum Ende der zeitverschobenen Aufnahme bzw. bis zum Ende der eingestellten Aufnahmezeit gespeichert.

Timer-gesteuerte Aufnahme

Wählen Sie Ihr Lieblingsprogramm zur Aufnahme über EPG. Die Timer-Übersicht bietet Platz für 50 Einträge. Sehen Sie sich die Programme später vom USB-Speicher an.

Aufnahme von Serien

Sie können gesendete Serien mit unterschiedlichen Anfangszeiten entsprechend programmieren.

Zeitverschobenes Ansehen mit Dateiaufnahmen

Wenn Sie ein Programm aufnehmen und es ansehen möchten, bevor es beendet ist, können Sie den Film mit Zeitverzögerung ansehen, während der Rest weiter aufgenommen wird.

Wiedergabe aus Dateien

Wählen Sie **▶▶** auf dem Bildschirm während der Wiedergabe für schnellen Vorlauf. Wenn Sie mehrere Male **▶▶** wählen, können Sie die Vorlaufgeschwindigkeit beschleunigen.

Wählen Sie **||** auf dem Bildschirm und drücken Sie auf die **OK**-Taste, um die normale Geschwindigkeit wiederherzustellen.

Wenn Sie **▶▶|** auf dem Bildschirm wählen, wird die Aufnahme in Intervallen von zwei Minuten schnell vorgespielt.

Wählen Sie während der Wiedergabe **◀◀** auf dem Bildschirm, um zurückzuspulen. Wenn Sie mehrere Male **◀◀** wählen, können Sie die Rückspulgeschwindigkeit beschleunigen.

Wählen Sie **||** auf dem Bildschirm und drücken Sie auf die **OK**-Taste, um die normale Geschwindigkeit wiederherzustellen.

Wenn Sie **◀◀|** auf dem Bildschirm wählen, wird die Aufnahme in Intervallen von zwei Minuten zurückgespielt.

USB REC-Einstellungen

Sie können im USB REC-Menü einige Einstellungen vornehmen, um es Wünschen anzupassen.

Gehen Sie zu **MENU** → **Setup** → **Bedienung** → **weitere** → **USB REC**, dann drücken Sie auf **OK**:

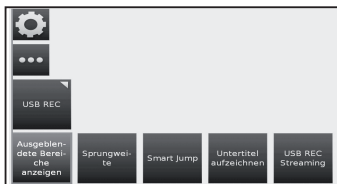

● Ausgeblendete Bereiche anzeigen

Wenn ein Eintrag bei einer Dateiaufnahme verborgen wurde, können Sie durch eine Bildschirminformation informiert werden, wenn ein verborgener Bereich übersprungen wird. Die Werkseinstellung steht auf **ja**.

● Sprungweite

Einstellen der Standardsprungweite (in Minuten), der benutzt wird, um in der aufgenommenen Sendung vorwärts oder rückwärts zu springen. Dazu drücken Sie **◀◀** oder **▶▶**. Verwenden Sie die Zifferntasten auf der Fernbedienung, um die Zeit einzugeben.

- Wenn **Smart jump** aktiviert wird, kann die Sprungweite nur zwischen 1 und 4 Minuten eingestellt werden.

● Smart Jump

Wenn **Smart Jump** aktiviert ist, wird die Sprungweite jedes Mal halbiert, wenn Sie die Sprungrichtung ändern. Die Sprungweite wird verdoppelt, wenn Sie mehr als drei Mal in dieselbe Richtung springen (max. 8 Min.).

● Serienaufnahme-Toleranz

Wenn eine Sendung mit der Aufnahmeart **Serie** programmiert ist, wird sie aufgenommen, wenn sie zur programmierten Startzeit ± die Serienaufnahmetoleranz beginnt. Verwenden Sie die Zifferntasten auf der Fernbedienung, um die Zeit einzugeben (immer zweistellig für 01 bis 60 Min.).

● Untertitel aufzeichnen

Wählen Sie hier, ob Sie Untertitel für DVB-Sender aufgenommen werden sollen.

Manuelle Aufnahme

Mit der **USB REC** Taste beginnt die Aufnahme sofort, wenn Sie eine Taste drücken. Sie müssen nur die Aufnahmezeit angeben.

- 1 Drücken Sie die **USB REC** Taste. Der Bildschirm für die **Aufnahmedauer** wird aufgerufen.



● Aktuelle Sendung

Die Sendung, die Sie gerade sehen, wird auf einen USB-Speicher oder eine Festplatte aufgenommen.

- **30 Min/ 60 Min/ 90 Min/ 120 Min/ 180 Min/ 240 Min** Damit können Sie die Aufnahmedauer wählen.

● ???

Geben Sie die Aufnahmedauer von Hand mit den Zahlentasten auf der Fernbedienung ein.

- 2 Wählen Sie die gewünschte Aufnahmedauer mit den **◀/▶** Tasten. Drücken Sie auf **OK**, um zu bestätigen.
- 3 Der Bildschirm mit den **Timer-Daten** wird eingeblendet.

Prüfen Sie die Timer-Daten, ändern Sie diese ggf. und bestätigen Sie mit **OK**. Die Aufnahme beginnt und die Aufnahmestatusleiste wird einen Augenblick lang eingeblendet.

Während die Aufnahme aktiviert ist, leuchtet der Statusanzeiger (AQUOS-Pyramide) violett.

Sie können eine laufende Aufnahme vorzeitig abbrechen, indem Sie die Taste **■** drücken und dann die **OK**-Taste.

ZU BEACHTEN

Wenn keine Videotext oder EPG-Programminformation vorhanden ist, wird das Aufnahmedauer-Menü eingeblendet, wenn Sie das erste Mal auf die **▶** Taste drücken. Wählen Sie die gewünschte Aufnahmedauer und bestätigen Sie mit **OK**.

Eine Timer-Aufnahme mit EPG programmieren

Sie können Timer-Aufnahmen mit EPG für USB REC programmieren.

Wenn Sie Timer-Aufnahmen programmiert haben, kann das Fernsehgerät nur in den Stand-by-Modus ausgeschaltet werden.

Wenn Sie das Fernsehgerät mit dem Netzschalter ausschalten, können keine Timer-Aufnahmen erfolgen.

- 1 Drücken Sie auf die **EPG** Taste.
- 2 Wählen Sie die Sendung, die aufgenommen werden soll.
- 3 Drücken Sie auf die **REC** (●) Taste. Der Timer-Daten-Dialog wird eingeblendet.

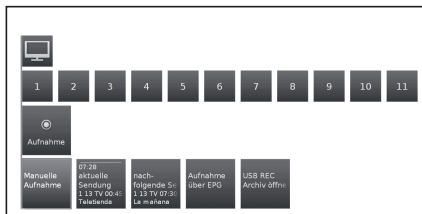

Weitere Informationen finden Sie in **Aufnahme** auf Seite 32.

Timer-Aufnahme manuell programmieren.

Sie können Timer-Aufnahmen von Hand für USB REC programmieren.

Stellen Sie den Fernseher auf TV-Modus, wählen Sie einen Sender, der aufgenommen werden soll.

- 1 Drücken Sie auf die **OK** Taste und wählen Sie **Aufnahme** → **Manuelle Aufnahme**.

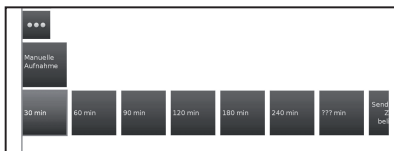

- 2 Wählen Sie zwischen **30 Min. - 240 Min.** und drücken Sie auf **OK**.

Das Menü **Timer-Daten** wird eingeblendet. Kontrollieren Sie die Timer-Daten und ändern Sie diese gegebenenfalls.

- 3 Wählen Sie mit **▲/▼/◀/▶** den Sender oder Anschluss, der aufgenommen werden soll.

- 4 Wählen Sie **In Timer übernehmen** und drücken Sie auf **OK**. Die Sendung wird in die Timer-Übersicht aufgenommen.

Wenn ein DVD-Recorder als Aufnahmequelle gewählt wurde, schalten Sie das angeschlossene Gerät von Hand ein, sobald die eingegebene Aufnahmezeit beginnt.

Wenn Sie das Fernsehgerät mit dem Netzschalter ausschalten, können keine Timer-Aufnahmen erfolgen.

Programmierte Timer-Eingaben löschen

Benutzen Sie diese Funktion im Timer-Überblick, wenn Sie bereits programmierte Aufnahmen löschen oder eine laufende Timer-Aufnahme beenden möchten.

- 1 Drücken Sie auf die **MENU**-Taste und gehen Sie zu **Extras** → **Timer**, drücken Sie auf **OK** und die bereits programmierten Aufnahmen werden angezeigt.



- 2 Wählen Sie mit **▲/▼** den Timer-Eintrag, der gelöscht werden soll und drücken Sie auf **OK**.

- 3 Wählen Sie mit **▲/▼** **Löschen bestätigen**.

- 4 Drücken Sie auf **OK**, um zu bestätigen.

Die Zeichen eines gerade aktiven Timers sind rot. Wenn Sie diesen Timer löschen, wird die Aufnahme gestoppt.

Einstellungen für Wiedergabe aus Dateien



Abspielen der Datei

- 1 Drücken Sie auf die **MENU**-Taste und gehen Sie zu **Video** → **USB REC Archiv**.

- 2 Wählen Sie mit **◀/▶** die Aufnahme.

- 3 Drücken Sie auf **OK**, um die Wiedergabe zu starten.

Lesezeichen setzen

Während der Wiedergabe einer Dateiaufnahme können Sie Lesezeichen setzen.

- 1 Wenn Sie auf die Taste **▲/▼** drücken, wird der Abspielstatusleiste angezeigt.

- 2 Drücken Sie die Taste **▶** (PLAY) etwas länger, um das Lesezeichen zu setzen. Jedes Mal, wenn die **▶** (PLAY) Taste wieder etwas länger gedrückt wird, wird ein neues Lesezeichen gesetzt.

- 3 Eine Mitteilung wird eingeblendet:

Ein Lesezeichen wurde gesetzt!

Sie können pro Aufnahme bis zu 15 Lesezeichen setzen.

Zu Lesezeichen springen

- 1 Drücken Sie auf die Taste **[+]** und die Statusleiste wird angezeigt.
- 2 Drücken Sie die **blaue** Taste zum nächsten Lesezeichen.

Einzelne Lesezeichen löschen

- 1 Drücken Sie auf die Taste **[+]** und die Statusleiste wird angezeigt.
- 2 Wählen Sie mit **[Lesezeichen-Symbol]** / **[Lesezeichen-Symbol]** das Lesezeichen, das Sie löschen möchten.
- 3 Wählen Sie **[Lesezeichen-Symbol]** und drücken Sie auf **OK**, um das gewählte Lesezeichen zu löschen.

Springen

- 1 Drücken Sie auf die Taste **[+]** und die Statusleiste wird angezeigt.
- 2 Mit **[Rechts]** / **[Links]** können Sie in der aufgenommenen Datei vorwärts und rückwärts springen.

Smart Jump

Damit können Sie schnell gewisse Szenen einer Aufnahme suchen.

Weitere Informationen finden Sie auf Seite 49.

Schneller Vor- und Rücklauf

Während des zeitversetzten Fernsehens können Sie in verschiedenen Geschwindigkeiten schnell vor- und zurückspulen. Dabei ist der Ton nicht hören.

- 1 Drücken Sie auf die Taste **[+]** und die Statusleiste wird angezeigt.
- 2 Mit **[Rechts]** / **[Links]** können Sie schnell vorwärts/rückwärts spulen.

Weitere Informationen finden Sie in **Datei-Wiedergabe** auf Seite 49.

Pause (Standbild)

- 1 Drücken Sie auf die Taste **[Standbild]**, um auf Standbild zu schalten.
- 2 Drücken Sie nochmals auf die Taste **[Standbild]**, um mit dem Abspielen fortzufahren.

Teile der Aufnahme löschen

Sie können Abschnitte aus einer Aufnahme aus der aktuellen Position innerhalb des Films in Richtung Anfang oder zum Ende hin löschen.

- 1 Drücken Sie, während der Wiedergabe der Datei, in dem Moment auf die Taste **[Standbild]**, von dem an die Aufnahme der Datei gelöscht werden soll.
- 2 Wählen Sie **[Standbild]** auf der Statusleiste und drücken Sie auf **OK**, um das Menü **Löschen/Ausblenden** aufzurufen.
- 3 Wählen Sie mit den **[Rechts]** / **[Links]** Tasten **Bis Anfang löschen** oder wählen Sie **Bis Ende löschen**.
- 4 Wählen Sie **Löschen bestätigen** und drücken Sie auf **OK**.
- 5 Wählen Sie **Abbrechen** und drücken Sie auf **OK**, um den Löschvorgang abzubrechen.

Abschnitte der Aufnahme verbergen

Sie können Abschnitte einer Dateiaufnahme verbergen. Die verborgenen Teile werden bei einem späteren Abspielen und bei der Kopie auf einen angeschlossenen Recorder verbor-gen.

- 1 Drücken Sie während des Abspielens einer Datei in dem Moment auf die Taste **[Standbild]**, wenn das Verbergen beginnen soll.
- 2 Wählen Sie **[Standbild]** auf der Statusleiste und drücken Sie auf **OK**, um das Menü **Löschen/Ausblenden** aufzurufen.
- 3 Wählen Sie mit den Tasten **[Rechts]** / **[Links]** **Ausblenden**, um den Beginn des zu verbergenden Abschnitts einzustellen.
- 4 Drücken Sie auf **[Standbild]**, um mit dem Abspielen fortzufahren, oder **[Rechts]** / **[Links]** um bis zu dem Punkt zu springen/vorzuspulen, wo das Verbergen enden soll.
- 5 Drücken Sie auf die **GELBE** Taste, um das Ende des Verbergens einzustellen.

Der verborgene Bereich der Aufnahme wird rot auf der Statusleiste angezeigt. In Zukunft wird er beim Abspielen übersprungen.

Wenn in den **Bedienungseinstellungen** → **weitere** → **USB REC** → **Ausgeblendete Bereiche anzeigen** → **ja** eingestellt ist, wird eine Bildschirmmitteilung eingeblendet, wenn der verborgene Bereich beim Abspielen erreicht wurde.

- 6 Drücken Sie auf die **BLAUE** Taste während der Bildschirmmitteilung, um den verborgenen Bereich wieder dauernd zu zeigen.

Zeitlupe

Bei einer aktiven Pause (Standbild) können Sie unter vier Zeitlupe-Geschwindigkeiten (für vor- /zurückspulen) wählen. Während des Abspielens in Zeitlupe ist kein Ton zu hören.

- 1 Drücken Sie auf die Taste **[+]** und die Statusleiste wird angezeigt.
- 2 Drücken Sie auf die Taste **[Standbild]**, um auf Standbild zu schalten.
- 3 Wählen Sie **[Rechts]** / **[Links]** und drücken Sie auf **OK**, um die Zeitlupe zu beginnen.
- 4 Drücken Sie nochmals auf die Taste **[Standbild]**, um mit dem Abspielen fortzufahren.

Die Geschwindigkeit wird mit jedem Druck auf die Taste gesteigert, bis schließlich die ursprüngliche Geschwindigkeit wieder erreicht ist.

Funktionsliste für USB REC-Dateien

Die Funktionsliste der USB REC-Datei enthält spezielle Funktionen für die jeweiligen Dateieingaben.

- 1 Drücken Sie auf die **MENU**-Taste und gehen Sie zu **Video** → **USB REC Archiv**.
- 2 Wählen Sie mit den **[Auf]** / **[Ab]** Tasten die Datei.
- 3 Drücken Sie auf die Taste **[Standbild]**, um die Funktionsliste für die gewählte Datei aufzurufen.



● Ansehen

Mit dem Abspielen der gewählten Dateieingabe beginnen oder fortfahren.

● Detailinfo

Ausführliche Informationen zur gekennzeichneten Datei-Eingabe anzeigen.

● Sortierung

Datei-Eingaben in alphabetischer Ordnung oder nach dem Aufnahmezeitpunkt (neuestes zuerst) ordnen.

● Umbenennen

Titel oder Datei-Eingabe ändern.

● Löschen

Datei-Eingabe vom USB-Speicher oder der Festplatte löschen.

● Kopieren

Eine Datei-Eingabe auf eine andere Festplatte oder USB-Speicher kopieren.

● Wiederholen

Datei wiederholt (in einer Schleife) abspielen, wenn die Datei-Eingabe in der Zukunft abgespielt wird.

● Einstellungen

Blendet die Videoeinstellungen ein.

Weitere Informationen hierzu finden Sie auf Seite 33.

Fernsehen mit Time Shift

Der fortgesetzte USB REC-Betrieb ist als Werkseinstellung eingeschaltet. In diesem Falle wird die TV-Sendung, die Sie ansehen möchten, automatisch im Hintergrund aufgenommen.



ZU BEACHTEN:

- Für diese Funktion sollten Sie eine Festplatte (HDD) verwenden.
- Damit TimeShift korrekt funktioniert, müssen mindestens 8Gb freier Speicherplatz vorhanden sein.
- Die Time-Shift-Aufnahme hat eine maximale Dauer von 3 Stunden.

Pause

Drücken Sie die **||**-Taste. Die TV-Bilder werden zum Standbild und die Anzeige des TimeShift-Status wird eingeblendet.

Zeitversetztes Ansehen fortsetzen

Drücken Sie auf die **||**-Taste. Sie können jetzt das TV-Programm zeitversetzt sehen, und zwar von dem Moment an, als Sie die Taste **||** zum ersten Mal gedrückt haben. Das Symbol **▶** erscheint anstelle des Symbols **||**.

Zum Live-Bild umschalten

Drücken Sie auf die **■**-Taste. Jetzt sehen Sie wieder das Live-Bild des Senders.

Lesezeichen setzen

Um später interessante Szenen nochmals abzurufen, können Sie manuell Lesezeichen setzen.

Wählen Sie mit **▲/▼/◀/▶** auf dem Bildschirm **📖** und drücken Sie auf **OK**.

Außerdem werden automatisch jedes Mal Lesezeichen gesetzt, wenn der Sender gewechselt wird.

Automatisch zu gesetzten Lesezeichen springen

Mit TV-TimeShift und bei angezeigter Statusleiste können Sie zu den automatisch gesetzten Lesezeichen springen.

Wählen Sie mit **▲/▼/◀/▶** auf dem Bildschirm:

📖: Zurückspringen

📖: Vorwärts springen

Springen

Sie können während des zeitversetzten Fernsehens springen, indem Sie auf dem Bildschirm **◀◀/▶▶** wählen.

Smart Jump

Wenn **Smart Jump** aktiviert ist, wird die Sprungweite jedes Mal halbiert, wenn Sie die Sprungrichtung ändern. Die Sprungweite wird verdoppelt, wenn Sie mehr als drei Mal in dieselbe Richtung springen (max. 8 Min.).

Schneller Vor- und Rücklauf

Während des zeitversetzten Fernsehens können Sie in drei verschiedenen Geschwindigkeiten schnell vor- und zurückspringen. Dabei ist der Ton nicht hören.

Wählen Sie auf dem Bildschirm **◀◀** oder **▶▶** und drücken Sie auf **OK**.

Jedes Mal, wenn Sie **OK** drücken, wird die Geschwindigkeit gesteigert. Wählen Sie **▶▶**, um zur normalen Ansicht zurückzukehren.

Lesezeichen löschen

Drücken Sie die Taste **||** und die TimeShift-Anzeige wird eingeblendet.

Wählen Sie mit **📖** / **📖** das Lesezeichen, das Sie löschen möchten.

Wählen Sie **📖** und drücken Sie auf **OK**, um das gewählte Lesezeichen zu löschen.

Betrachten von 3D-Bildern

Betrachten von 3D-Bildern

Sie können 3D-unterstützte Bilder auf dem Fernseher genießen, wenn Sie eine 3D-Brille (AN-3DG20-B oder AN-3DG35) tragen, die separat erhältlich ist.

Prüfen Sie, wie die 3D-Brille benutzt wird, bevor Sie 3D-unterstützte Bilder ansehen. Diese 3D-Brille ist für ausschließliche Benutzung mit einem 3D unterstützenden SHARP LCD-TV bestimmt.

Erklärung der 3D-Einstellungen

● 2D->3D

Wenn Sie diese Einstellung auf **ein** stellen, werden alle 2D-Bilder in 3D gezeigt. Sie müssen dann die 3D-Brille aufsetzen, um es richtig sehen zu können.

● 3D-Modus

● Aus

Hier können Sie den 3D-Modus des Fernsehers deaktivieren. Der Fernseher zeigt 2D-/3D-Bilder genauso, wie sie vom Sender oder dem externen Abspielgerät angeboten werden.

● Automatik

Wenn der Fernseher auf diese Einstellung (Werkseinstellung) gestellt ist, schaltet er automatisch auf den richtigen 3D-Modus um, wenn dies möglich ist.

Ändern Sie diese Einstellung nur dann, wenn der 3D-Inhalt nicht korrekt gezeigt wird.

● Seite an Seite

3D-Inhalt im Format **Seite an Seite** zeigen. Wenn Sie 3D-Inhalt mit dieser Einstellung ansehen, werden zwei beinahe identische Bilder nebeneinander angezeigt und werden vom Fernsehgerät korrekt zusammengefügt.

● Oben-Unten

3D-Inhalt im Format **oben-unten** zeigen. Wenn Sie 3D-Inhalt mit dieser Einstellung sehen, werden zwei beinahe identische Bilder übereinander gezeigt und werden vom Fernsehgerät korrekt zusammengefügt.

3D-Bilder ansehen

- 1 Wählen Sie die 3D-Quelle (HDMI).
- 2 Drücken Sie auf die **3D**-Taste auf der Fernbedienung.

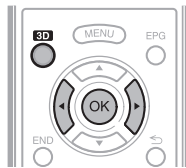

ZUR BEACHTUNG

- Der TV-Bildschirm kann kurzfristig schwarz werden, wenn der Fernseher versucht, ein 3D-Bildsignal zu erkennen und wenn von 3D- auf 2D-Modus umgeschaltet wird.

Empfang eines 3D-Bildsignals, das automatisch erkannt werden kann.

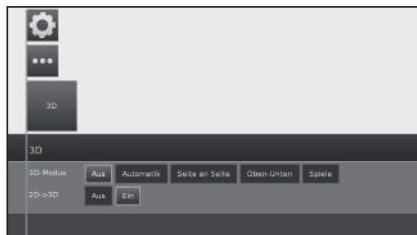

Das Bildsignal kann ein 3D-Identifikationssignal enthalten. Sie können den Fernseher so einstellen, dass er automatisch einen 3D-Bildtyp erkennt.

- Wenn Sie die 3D-Taste gedrückt haben, wird ein Fenster eingeblendet, das Sie auffordert, zwischen den folgenden Optionen zu wählen.
- **Wenn der „3D-Modus“ auf „Automatisch“ gestellt ist**
Das 3D-Anzeigeformat wird automatisch festgestellt und das entsprechende 3D-Bild wird angezeigt.



- **Wenn „3D-Modus“ auf „Off“ gestellt ist**
Das Bild wird im 2D-Format angezeigt.

Empfang eines 3D-Bildsignals, das nicht automatisch erkannt werden kann.

Wenn der Fernseher ein 3D-Bildsignal empfängt, das nicht automatisch erkannt werden kann, können Sie zwischen 3D- und 2D-Bildansicht wählen.

- 1 Die 3D-Quelle (HDMI) wählen.
- 2 Drücken Sie auf die **3D**-Taste auf der Fernbedienung. Daraufhin erscheint folgender Bildschirm:



- 3 Drücken Sie auf **◀/▶**, um **„Seite an Seite“**, **„Oben-Unten“** oder **„Spiele“** zu wählen und dann drücken Sie auf **OK**.

Zur Betrachtung in 3D-Modus („Seite an Seite“ oder „Oben-Unten“)

- 1 Drücken Sie auf **◀/▶**, um den Signaltyp 3D („Seite an Seite“ oder „oben-unten“) zu wählen und drücken Sie dann **OK**.

- Wenn Sie dasselbe System wie das des Eingangssystems wählen, werden 3D-Bilder angezeigt.

- 2 Schalten Sie die 3D-Brille ein, indem Sie diese auf „3D“ stellen und setzen Sie die 3D-Brille auf.
 - Die LEDs leuchten grün.

Ansicht in 2D-Modus

Zur Betrachtung in 2D-Modus ohne 3D-Brille:

- 1 Drücken Sie auf **▲/▼**, um **„aus“** zu wählen, und drücken Sie dann **OK**.

Wenn einige Zuschauer im 2D-Modus fernsehen möchten, während gleichzeitig andere im 3D-Modus sehen (Nur mit Brille AN-3DG20-B):

- 1 Folgen Sie Schritt 1 wie oben unter **„Zur Betrachtung in 3D-Modus („Seite an Seite“ oder „Oben-Unten“)** beschrieben.
- 2 Schalten Sie die 3D-Brille ein, indem Sie diese auf „2D“ stellen und setzen Sie die 3D-Brille auf.

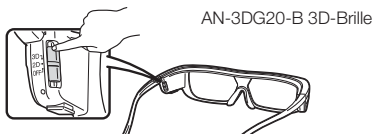

- Die LEDs leuchten grün.

ZU BEACHTEN

- Wenn die 3D-Brille ca. 10 Minuten lang kein 3D-Signal empfängt, schaltet sie automatisch ab.
- Um die 3D-Brille vom Strom zu nehmen, schalten Sie sie aus. Die LED geht ebenfalls aus.

Zur Betrachtung von 2D-Bildern in 3D

Sie können normale 2D-Bilder in 3D-Bilder (3D-Effekt) umwandeln.

- 1 Drücken Sie auf die **3D**-Taste auf der Fernbedienung.
- 2 Drücken Sie auf **▲/▼**, um **„2D->3D“** → **„ein“** zu wählen, und drücken Sie dann auf **OK**.
- 3 Schalten Sie die 3D-Brille ein und setzen Sie die 3D-Brille auf.

ZU BEACHTEN

- Wenn das Eingangssignal auf 2D schaltet, werden automatisch 2D-Bilder abgespielt.
- Der 3D-Modus wird automatisch unterbrochen, wenn: die Einstellung geändert wird, die Eingangsquelle geändert wird, die Eingangssignalaufösung geändert wird oder die Stromversorgung ausgeschaltet wird.



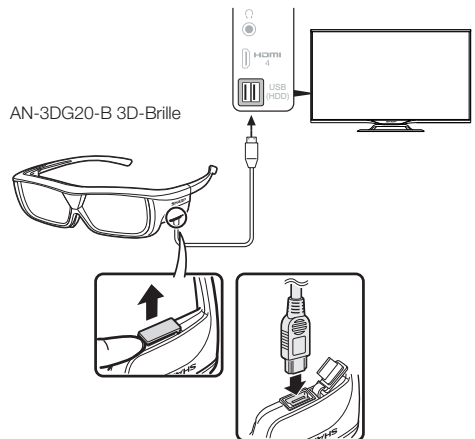

Aufladen der 3D-Brillenbatterie (AN-3DG20-B 3D-Brille)

Wenn die Batterie schwach ist, blinkt die LED einmal pro Sekunde. Wenn die Batterie der 3D-Brille zu Ende geht, können Sie diese Batterie wieder aufladen, indem Sie sie an das mit der Brille gelieferte USB-Mini-USB-Kabel an irgendeine der seitlichen USB-Buchsen des Fernsehers oder eine andere entsprechende Quelle anschließen.

Wenn das LED-Licht ausgeht, ist die Ladung abgeschlossen.

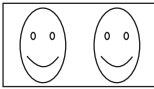

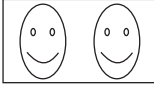
Anzeigeformat für 3D- und 2D-Bilder

	Bild für Eingangssignale	Wählbarer Modus	Beschreibung
3D-Modus (mit 3D-Brille)		2D→3D	<ul style="list-style-type: none"> • Automatischer 3D-Modus.
		Seite an Seite	<ul style="list-style-type: none"> • Erzeugt 3D-Bilder aus nebeneinander angezeigten 3D-Bildern. Das Bild wird in ein linkes und rechtes Bild aufgeteilt, um die Bilder dann zur Erzeugung eines 3D-Bilds zu strecken und sequenziell anzuzeigen.
		Oben-Unten	<ul style="list-style-type: none"> • Erzeugt 3D-Bilder aus übereinander angezeigten 3D-Bildern. Das Bild wird in ein oberes und unteres Bild aufgeteilt, um die Bilder dann zur Erzeugung eines 3D-Bilds zu strecken und sequenziell anzuzeigen.
2D-Modus (ohne 3D-Brille)		Seite an Seite → 2D	<ul style="list-style-type: none"> • Erzeugt 2D-Bilder aus nebeneinander angezeigten 3D-Bildern. Nur das linke Bild wird gestreckt und angezeigt. Das Bild erscheint nicht in 3D.
		Oben - Unten → 2D	<ul style="list-style-type: none"> • Erzeugt 2D-Bilder aus übereinander angezeigten 3D-Bildern. Nur das obere Bild wird gestreckt und angezeigt. Das Bild erscheint nicht in 3D.

ZU BEACHTEN

- Diese 3D-Brille ist für ausschließliche Benutzung mit einem 3D unterstützenden SHARP LCD-Fernseher bestimmt.

Fehlersuche - 3D-Bilder

Problem	Lösungsansätze
<ul style="list-style-type: none"> • Es werden keine 3D-Bilder angezeigt. 	<ul style="list-style-type: none"> • Ist die „3D auto Ein“ eingeschaltet oder nicht? Drücken Sie 3D, um auf 3D-Modus zu schalten. • Wenn die „3D auto Einstellung“ auf „Ja“ steht, aber keine 3D-Bilder angezeigt werden, prüfen Sie das Anzeigeformat des Programms, das Sie gerade ansehen. Einige 3D-Bildsignale können evtl. nicht automatisch als 3D-Bilder erkannt werden. Drücken Sie 3D, um das geeignete Anzeigeformat für 3D-Bilder zu wählen. • Ist die 3D-Brille auf 3D-Modus eingestellt? • Ist ein Hindernis zwischen der 3D-Brille und dem Fernseher oder wird der Infrarot-Empfänger an der 3D-Brille durch etwas verdeckt? Die 3D-Brille funktioniert durch Empfang eines Signals vom Fernseher. Zwischen dem 3D-Infrarotsender am Fernseher und dem Infrarotempfänger der 3D-Brille darf sich kein Hindernis befinden.
<ul style="list-style-type: none"> • Die 3D-Brille schaltet sich automatisch ab. 	<ul style="list-style-type: none"> • Ist ein Hindernis zwischen der 3D-Brille und dem Fernseher oder wird der Infrarot-Empfänger an der 3D-Brille durch etwas verdeckt? Wenn die 3D-Brille ca. drei Minuten lang kein 3D-Signal empfängt, schaltet sie automatisch ab. Zwischen dem 3D-Infrarotsender am Fernseher und dem Infrarotempfänger der 3D-Brille darf sich kein Hindernis befinden.
<ul style="list-style-type: none"> • Wenn die Taste der 3D-Brille auf 2D oder 3D gestellt wird, geht das LED-Licht nicht auf Grün. 	<ul style="list-style-type: none"> • Ist die Batterie der 3D-Brille verbraucht? Wenn das LED-Licht nach Einschalten der Stromtaste nicht länger als eine Sekunde leuchtet, ist die Batterie verbraucht. Laden Sie die Batterie über einen Mini-USB-Stecker auf.

Betrachten von 3D-Bildern

Gläser der 3D-Brille

- Setzen Sie die Brillengläser der 3D-Brille keinem Druck aus. Lassen Sie die 3D-Brille nicht fallen und biegen Sie sie nicht.
- Kratzen Sie nicht mit spitzen Gegenständen oder anderen Objekten auf der Oberfläche der Brillengläser der 3D-Brille. Die 3D-Brille könnte dadurch beschädigt und die Qualität der 3D-Bilder beeinträchtigt werden.
- Verwenden Sie zum Reinigen der 3D-Brille nur das mitgelieferte Brillentuch.

Infrarot-Empfänger der 3D-Brille

- Lassen Sie den Infrarot-Empfänger nicht verschmutzen, bringen Sie keine Aufkleber darüber an und sorgen Sie dafür, dass er auch anderweitig nicht verdeckt wird. Anderenfalls ist normaler Betrieb des Empfängers nicht gewährleistet.
- Wenn die 3D-Brille Störungen durch andere Infrarot-Datenkommunikationsgeräte ausgesetzt ist, ist eine korrekte Anzeige der 3D-Bilder nicht gewährleistet.

Vorsichtsmaßnahmen zur Betrachtung

- Verwenden Sie in der Nähe der 3D-Brille keine Geräte, die starke elektromagnetische Wellen ausstrahlen (wie z.B. Handys oder Sprechfunkgeräte). Dies könnte Störungen bei der 3D-Brille verursachen.
- Bei sehr hohen oder niedrigen Temperaturen ist die Funktion der 3D-Brille nicht gewährleistet. Benutzen Sie sie bitte nur im angegebenen Betriebstemperaturbereich.
- Wenn die 3D-Brille in einem Raum mit Leuchtstoffbeleuchtung (50/60 Hz) benutzt wird, scheint das Licht im Raum unter Umständen zu flimmern. In solchen Fällen sollten Sie bei der Benutzung der 3D-Brille die Leuchtstoffbeleuchtung abdunkeln oder ausschalten.
- Tragen Sie die 3D-Brille richtig. 3D-Bilder sind nicht korrekt sichtbar, wenn die 3D-Brille oben/unten- oder vorne/hinten verkehrt getragen wird.
- Andere Anzeigen (z.B. Computerbildschirme, Digitaluhren und Rechner) können beim Tragen der 3D-Brille dunkel erscheinen und schwer ablesbar sein. Tragen Sie die 3D-Brille nicht, wenn Sie etwas anderes als 3D-Bilder betrachten.
- Wenn Sie beim Betrachten des TV mit der 3D-Brille auf der Seite liegen, kann das Bild dunkel wirken oder schwer zu erkennen sein.
- Halten Sie beim Betrachten von 3D-Bildern unbedingt den zulässigen Betrachtungswinkel und den optimalen Betrachtungsabstand zum Fernseher ein. Anderenfalls genießen Sie möglicherweise nicht den vollen 3D-Effekt.
- Die 3D-Brille funktioniert unter Umständen nicht einwandfrei, wenn sich andere 3D-Produkte oder elektronische Geräte in der Nähe der Brille oder des Fernsehers befinden. Schalten Sie in solchen Fällen das andere 3D-Produkt oder elektronische Gerät aus oder sorgen Sie für einen möglichst großen Abstand der Geräte von der 3D-Brille.
- Stellen Sie in den folgenden Fällen die Benutzung des Produkts ein:
 - Wenn die Bilder beim Tragen der 3D-Brille ständig doppelt erscheinen.
 - Wenn Sie Schwierigkeiten haben, den 3D-Effekt zu erkennen.
- Stellen Sie die Benutzung der 3D-Brille sofort ein, wenn diese fehlerhaft oder beschädigt ist. Fortgesetzte Benutzung der 3D-Brille kann eine Ermüdung der Augen, Kopfschmerzen und Unwohlsein verursachen.
- Benutzen Sie die 3D-Brille nicht weiter, wenn Sie ungewöhnliche Hautreaktionen feststellen. In seltenen Fällen können solche Reaktionen durch eine allergische Reaktion auf die Beschichtung oder verwendeten Werkstoffe verursacht sein.
- Benutzen Sie die 3D-Brille nicht weiter, wenn Sie eine Rötung der Nase oder Schläfen oder irgendwelche Schmerzen oder einen Juckreiz feststellen. Solche Reaktionen können durch anhaltende Druckeinwirkung auftreten und Hautreizungen hervorrufen.
- Beim Fernsehen im 3D-Modus sind bestimmte Menüpunkte eventuell nicht verwendbar.
- Sie können die 3D-Funktion nicht im Radio- oder Datenmodus verwenden.

DISCLAIMER

- This Sharp device facilitates the access to content and services provided by third parties. The content and services accessible via this device belong to and may be proprietary to third parties. Therefore, any use of such third party content and services must be in accordance with any authorization or terms of use provided by such content or service provider. Sharp shall not be liable to you or any third party for your failure to abide by such authorization or terms of use. Unless otherwise specifically authorized by the applicable content or service provider, all third party content and services provided are for personal and non-commercial use; you may not modify, copy, distribute, transmit, display, perform, reproduce, upload, publish, license, create derivative works from, transfer or sell in any manner or medium any content or services available via this device.
- Sharp is not responsible, nor liable, for customer service-related issues related to the third party content or services. Any questions, comments or service-related inquiries relating to the third party content or service should be made directly to the applicable content or service provider.
- You may not be able to access content or services from the device for a variety of reasons which may be unrelated to the device itself, including, but not limited to, power failure, other Internet connection, or failure to configure your device properly. Sharp, its directors, officers, employees, agents, contractors and affiliates shall not be liable to you or any third party with respect to such failures or maintenance outages, regardless of cause or whether or not it could have been avoided.
- ALL THIRD PARTY CONTENT OR SERVICES ACCESSIBLE VIA THIS DEVICE IS PROVIDED TO YOU ON AN "AS-IS" AND "AS AVAILABLE" BASIS AND SHARP AND ITS AFFILIATES MAKE NO WARRANTY OR REPRESENTATION OF ANY KIND TO YOU, EITHER EXPRESS OR IMPLIED, INCLUDING, WITHOUT LIMITATION, ANY WARRANTIES OF MERCHANTABILITY, NON-INFRINGEMENT, FITNESS FOR A PARTICULAR PURPOSE OR ANY WARRANTIES OF SUITABILITY, AVAILABILITY, ACCURACY, COMPLETENESS, SECURITY, TITLE, USEFULNESS, LACK OF NEGLIGENCE OR ERROR-FREE OR UNINTERRUPTED OPERATION OR USE OF THE CONTENT OR SERVICES PROVIDED TO YOU OR THAT THE CONTENT OR SERVICES WILL MEET YOUR REQUIREMENTS OR EXPECTATIONS.
- SHARP IS NOT AN AGENT OF AND ASSUMES NO RESPONSIBILITY FOR THE ACTS OR OMISSIONS OF THIRD PARTY CONTENT OR SERVICE PROVIDERS, NOR ANY ASPECT OF THE CONTENT OR SERVICE RELATED TO SUCH THIRD PARTY PROVIDERS.
- IN NO EVENT WILL SHARP AND/OR ITS AFFILIATES BE LIABLE TO YOU OR ANY THIRD PARTY FOR ANY DIRECT, INDIRECT, SPECIAL, INCIDENTAL, PUNITIVE, CONSEQUENTIAL OR OTHER DAMAGES. WHETHER THE THEORY OF LIABILITY IS BASED ON CONTRACT, TORT, NEGLIGENCE, BREACH OF WARRANTY, STRICT LIABILITY OR OTHERWISE AND WHETHER OR NOT SHARP AND/OR ITS AFFILIATES HAVE BEEN ADVISED OF THE POSSIBILITY OF SUCH DAMAGES.

Anhang

Fehlersuche

Problem	Lösungsansätze
<ul style="list-style-type: none"> Kein Strom. 	<ul style="list-style-type: none"> Prüfen Sie, ob Sie TV auf der Fernbedienung gedrückt haben. Falls die Anzeige am Fernseher rot leuchtet, drücken Sie TV. Ist das Netzkabel abgetrennt? Prüfen Sie, ob Sie U am Fernseher gedrückt haben.
<ul style="list-style-type: none"> Kein Betrieb möglich. 	<ul style="list-style-type: none"> Externe Faktoren wie Gewitter und statische Elektrizität können Funktionsstörungen verursachen. In solchen Fällen den Fernseher zunächst aus- und wieder einschalten oder das Netzkabel ziehen und nach ein oder zwei Minuten wieder anschließen.
<ul style="list-style-type: none"> Kein Ansprechen auf Fernbedienung. 	<ul style="list-style-type: none"> Sind die Batterien mit der Polarität (+, -) ausgerichtet? Batterien verbraucht? (Durch neue Batterien ersetzen.) Unter zu hellem Licht oder Leuchtstoffbeleuchtung benutzt? Starker Einfall von Leuchtstofflicht in den Fernbedienungssensor?
<ul style="list-style-type: none"> Bild abgeschnitten. 	<ul style="list-style-type: none"> Bild falsch positioniert? Sind die Anzeigemodus-Einstellungen (Bildformat) wie z.B. Bildgröße in Ordnung? (Seite 31).
<ul style="list-style-type: none"> Verfärbungen, Farbe blass oder zu dunkel, schlechter Farbabgleich. 	<ul style="list-style-type: none"> Farbtönung anpassen. Ist der Raum zu hell? In zu hellen Räumen kann das Bild dunkel wirken. „Bild“-Einstellung kontrollieren (Seite 21).
<ul style="list-style-type: none"> Plötzliches Ausschalten. 	<ul style="list-style-type: none"> Innentemperatur des Geräts erhöht. Reinigen bzw. alle die Belüftung behindernden Objekte entfernen.
<ul style="list-style-type: none"> Kein Bild. 	<ul style="list-style-type: none"> Sind die externen Geräte korrekt angeschlossen? (Seiten 41, 42 und 43). Wurde nach dem Anschluss der richtige Eingangssignaltyp gewählt? (Seite 14). Ist die richtige Eingangsquelle gewählt? (Seite 31). Bildeinstellungen richtig gewählt? (Seite 21). Ist die Antenne korrekt angeschlossen? (Seite 7 und 14).
<ul style="list-style-type: none"> Kein Ton. 	<ul style="list-style-type: none"> Lautstärke zu niedrig eingestellt? Vergewissern Sie sich, dass der Kopfhörer nicht angeschlossen ist. Kontrollieren Sie, ob U an der Fernbedienung gedrückt wurde.
<ul style="list-style-type: none"> Vom Fernseher sind gelegentlich Knackergeräusche zu hören. 	<ul style="list-style-type: none"> Dies ist kein Hinweis auf ein Problem. Die Geräusche treten dadurch auf, dass sich das Gehäuse temperaturbedingt geringfügig ausdehnt oder zusammenzieht. Das Leistungsvermögen des Fernsehers wird dadurch nicht beeinflusst.

Informationen zur Software-Lizenz für dieses Produkt

Software-Zusammenstellung

Die in dieses Produkt einbezogene Software umfasst verschiedene Softwarekomponenten, an denen SHARP oder dritte Parteien die Urheberrechte besitzen.

Von SHARP und/oder Dritten entwickelte Software

Die Urheberrechte an den von SHARP entwickelten oder geschriebenen Softwarekomponenten und verschiedenen relevanten Dokumenten, die bei diesem Produkt enthalten sind, sind Eigentum von SHARP und stehen unter dem Schutz des Urheberrechts, internationaler Verträge und anderer relevanter Gesetze. Dieses Produkt macht darüber hinaus von frei vertriebener Software und Software-Komponenten Gebrauch, an denen dritte Parteien die Urheberrechte besitzen.

Umweltspezifikationen

	39"	50"	60"	70"
*1 Ein-Modus (W) (HEIM-MODE)	45 W	70 W	100 W	134 W
*2 Stand-By-Modus (W)	0.24 W	0.24 W	0.24 W	0.24 W
*3 Aus-Modus (W)	0.16 W	0.16 W	0.16 W	0.16 W
*4 Jahresenergieverbrauch (kWh)	66 kWh	102 kWh	146 kWh	196 kWh
5 Energie-Klassifizierung	A+	A+	A+	A+

*1 Gemessen nach IEC 62087 Ed. 2.

*2 Gemessen nach IEC 62301 Ed. 1.

*3 Gemessen nach IEC 62301 Ed. 1.

*4 Jahresstromverbrauch mit Bezug auf den Stromverbrauch im Ein-Modus (Heim-Modus) bei täglich 4 Stunden TV-Wiedergabe, 365 Tage pro Jahr berechnet.

EC Declaration of Conformity for AN-WUD630 dongle

Hiermit erklärt SHARP Electronics (Europe) GmbH, dass sich das Gerät W-LAN USB-Adapter (AN-WUD630) in Übereinstimmung mit den grundlegenden Anforderungen und den übrigen einschlägigen Bestimmungen der Richtlinie 1999/5/EG bef. ndet. Die Konformitätserklärung kann unter folgender Adresse gefunden werden:
<http://www.sharp.de/doc/AN-WUD630.pdf>

Wichtige zu beachten

Im Interesse fortlaufender Verbesserungen behält sich SHARP das Recht vor, das Design und die technischen Daten für Produktverbesserungen ohne vorherige Ankündigung zu ändern. Die angegebenen technischen Leistungsdaten sind nominale Werte von Produktionseinheiten. Es können Abweichungen von diesen Werten bei einzelnen Geräten auftreten.

Technische Daten

Punkt		39" LCD-FARBFERN-SEHER, Modelle: LC-39LE750E/RU/V LC-39LE751E/KRU/V LC-39LE752E/RU/V LC-39LE754E/RU/V LC-39LU751E LC-39LM752E/V LC-39LK752E LC-39LX752E	50" LCD-FARBFERN-SEHER, Modelle: LC-50LE750E/RU/V LC-50LE751E/KRU/V LC-50LE752E/RU/V LC-50LE754E/RU/V LC-50LU751E LC-50LM752E/V LC-50LK752E LC-50LX752E	60" LCD-FARBFERN-SEHER, Modelle: LC-60LE751E/KRU/V LC-60LE752E/RU/V LC-60LE754E/RU/V LC-60LU751E LC-60LM752E LC-60LK752E LC-60LX752E	70" LCD-FARBFERN-SEHER, Modelle: LC-70LE751E/KRU LC-70LE752E/RU LC-70LE754E/RU
LCD-Bildschirm (LED TV)		39"/ 98cm BLACK TFT	50"/ 126cm BLACK TFT	60"/ 152cm BLACK TFT	70"/ 177cm BLACK TFT
Auflösung		6.220.800 Punkt (1.920 x 1.080 Pixel)			
Videofarbsystem		PAL/SECAM/NTSC 3.58/NTSC 4.43/PAL 60			
TV Funk- tionen	TV-Norm	Analog	CCIR (B/G, I, D/K, L/L')		
		Digital	DVB-T (2K/8K OFDM)(H.264), DVB-C, DVB-C2 (nur LE754), DVB-T2(nur LE751/754), DVB-S/S2 (nur LE752/754)		
	Empfang- bare Kanäle	VHF/UHF	E2-E69 ch, F2-F10 ch, I21-I69 ch, IR A-IR J ch (Digital: IR A ch-E69 ch)		
		CATV	Hyper-band, S1-S41 ch		
	TV-Tunersystem	Auto Preset 999 ch: non-Nordic / 9999 ch: Nordic (ATV: 99 ch), Auto Label, Auto Sort			
STEREO /ZWEISPRACHIG		NICAM/A2			
Betrachtungswinkel		H: 176°, V: 176°			
Audioverstärker		15 W + 15 W (Musikleistung)			
Lautsprecher		(96 mm x 30mm) x 2			
Anschlüsse	Fernsehantenne	VHF/UHF	UHF/VHF 75 Ω Din-Typ (Analog & Digital)		
		Satellit (Nur Serien 752/754)	75 Ω F Typ (DVB-S/S2)		
	SERVICE	3,5 mm Ø Klinkenbuchse			
	SCART	SCART (AV-Eingang, RGB-Eingang, TV-Ausgang, Y/C-Eingang)			
	PC INPUT	VGA (D-Sub 15Pin), Ø 3,5 mm Klinkenbuchse (zusammen mit HDMI)			
	COMPONENTS	KOMPONENTE IN: Y/PB(CB)/PR(CR), RCA-Cinch (AUDIO R/L)			
	HDMI1	HDMI, Ø 3,5 mm Klinkenbuchse (zusammen mit PC INPUT), ARC, 3D.			
	HDMI2	HDMI, Ø 3,5 mm Klinkenbuchse (zusammen mit PC INPUT), 3D.			
	HDMI3	HDMI, Ø 3,5 mm Klinkenbuchse (zusammen mit PC INPUT), 3D.			
	HDMI4	HDMI, Ø 3,5 mm Klinkenbuchse (zusammen mit PC INPUT), 3D.			
	USB 1	USB 2.0 HOST (Typ A)			
	USB 2	USB 2.0 HOST (Typ A)			
	USB 3 (WIFI)	USB 2.0 HOST (Typ A) (nur Wi-Fi Benutzung)			
	ETHERNET (10/100)	Netzwerkstecker			
	AV	RCA-Stecker (AV-Eingang)			
	DIGITAL AUDIO OUTPUT	S/PDIF Digital-Audioausgang, RCA.			
	C. I. (Common Interface)	EN50221, R206001, CI+ Spezifikation			
Kopfhörer	3,5 mm Ø Klinkenbuchse (Audioausgang)				
OSD-Anzeigesprache		Dänisch, Deutsch, Englisch, Estnisch, Finnisch, Französisch, Griechisch, Italienisch, Lettisch, Litauisch, Niederländisch, Norwegisch, Polnisch, Portugiesisch, Russisch, Schwedisch, Slowakisch, Slowenisch, Spanisch, Tschechisch, Türkisch, Ukrainisch, Ungarisch, Weißrussisch, Rumänisch, Kroatisch, Serbisch.			
Stromversorgung		220-240 V Wechselstrom, 50 Hz			
Leistungsaufnahme (Standard IEC62087)		99W (0,24W Stby)	121W (0,24W Stby)	175W (0,24W Stby)	229W (0,24W Stby)
Gewicht		10,7kg (Ohne Ständer) 12,3 kg (mit Ständer)	16,7kg (ohne Ständer) 18,5 kg (mit Ständer)	24,3kg (ohne Ständer) 27,3kg (mit Ständer)	37,5kg (ohne Ständer) 40,5kg (mit Ständer)
Betriebstemperaturbereich		0 °C bis +40 °C			



A. Entsorgungsinformationen für Benutzer aus Privathaushalten

1. In der Europäischen Union

Achtung: Entsorgen Sie dieses Gerät bitte nicht im normalen Hausmüll!

Gemäß einer neuen EU-Richtlinie, die die ordnungsgemäße Rücknahme, Behandlung und Verwertung von gebrauchten Elektro- und Elektronikgeräten vorschreibt, müssen elektrische und elektronische Altgeräte getrennt entsorgt werden. Nach der Einführung der Richtlinie in den EU-Mitgliedstaaten können Privathaushalte ihre gebrauchten Elektro- und Elektronikgeräte nun kostenlos an ausgewiesenen Rücknahmestellen abgeben*. In einigen Ländern* können Sie Altgeräte u.U. auch kostenlos bei Ihrem Fachhändler abgeben, wenn Sie ein vergleichbares neues Gerät kaufen.

*) Weitere Einzelheiten erhalten Sie von Ihrer Gemeindeverwaltung.

Wenn Ihre gebrauchten Elektro- und Elektronikgeräte Batterien oder Akkus enthalten, sollten diese vorher entnommen und gemäß örtlich geltenden Regelungen getrennt entsorgt werden.

Durch die ordnungsgemäße Entsorgung tragen Sie dazu bei, dass Altgeräte angemessen gesammelt, behandelt und verwertet werden. Dies verhindert mögliche schädliche Auswirkungen einer unsachgemäßen Entsorgung auf Umwelt und Gesundheit.

2. In anderen Ländern außerhalb der EU

Bitte erkundigen Sie sich bei Ihrer Gemeindeverwaltung nach dem ordnungsgemäßen Verfahren zur Entsorgung dieses Geräts.

Für die Schweiz: Gebrauchte Elektro- und Elektronikgeräte können kostenlos beim Händler abgegeben werden, auch wenn Sie kein neues Produkt kaufen. Weitere Rücknahmesysteme finden Sie auf der Homepage von www.swico.ch oder www.sens.ch.

B. Entsorgungsinformationen für gewerbliche Nutzer

1. In der Europäischen Union

Wenn Sie dieses Produkt für gewerbliche Zwecke genutzt haben und nun entsorgen möchten:

Bitte wenden Sie sich an Ihren SHARP Fachhändler, der Sie über die Rücknahme des Produkts informieren kann. Möglicherweise müssen Sie die Kosten für die Rücknahme und Verwertung tragen. Kleine Produkte (und kleine Mengen) können möglicherweise bei Ihrer örtlichen Rücknahmestelle abgegeben werden.

Für Spanien: Bitte wenden Sie sich an das vorhandene Rücknahmesystem oder Ihre Gemeindeverwaltung, wenn Sie Fragen zur Rücknahme Ihrer Altgeräte haben.

2. In anderen Ländern außerhalb der EU

Bitte erkundigen Sie sich bei Ihrer Gemeindeverwaltung nach dem ordnungsgemäßen Verfahren zur Entsorgung dieses Geräts.



Pb

Die für dieses Produkt mitgelieferte Batterie kann Spuren von Blei enthalten.

Für die EU: Die durchgestrichene Abfalltonne bedeutet, dass gebrauchte Batterien nicht mit dem Hausmüll entsorgt werden sollten! Es gibt getrennte Sammelsysteme für gebrauchte Batterien, welche eine ordnungsgemäße Behandlung und Verwertung entsprechend gesetzlicher Vorgaben erlauben. Weitere Einzelheiten erhalten Sie von Ihrer Gemeindeverwaltung.

Für die Schweiz: Die gebrauchte Batterie kann an der Verkaufsstelle zurückgegeben werden.

Für andere Nicht-EU Staaten: Bitte erkundigen Sie sich bei Bedarf bei Ihrer Gemeindeverwaltung nach weiteren Informationen zur Entsorgung von gebrauchten Batterien.

Warenzeichen

- "HDMI, das HDMI-Logo und High-Definition Multimedia Interface sind Warenzeichen oder eingetragene Warenzeichen der HDMI Licensing LLC.
- Hergestellt unter Lizenz von Dolby Laboratories.
- „Dolby“ und das Doppel-D-Symbol sind Warenzeichen von Dolby Laboratories.
- Das „HD TV 1080p“ Logo ist ein Warenzeichen von DIGITALEUROPE.
- Das DVB-Logo ist ein eingetragenes Warenzeichen des Projekts Digital Video Broadcasting—DVB.
- Das „CI Plus“-Logo ist ein Warenzeichen von CI Plus LLP.
- Alle anderen Unternehmens- oder Produktnamen sind Handelsmarken oder registrierte Handelsmarken ihrer jeweiligen Firmen.
- DivX®, DivX Certified® und damit zusammenhängende Logos sind Handelsmarken der Rovi Corporation oder deren Filialen und werden unter Lizenz verwendet.

LC-39LE750E/V
 LC-39LE751E/K/V
 LC-39LU751E
 LC-39LE752E/V
 LC-39LM752E/V
 LC-39LK752E
 LC-39LX752E
 LC-39LE754E/V

LC-50LE750E/V
 LC-50LE751E/K/V
 LC-50LU751E
 LC-50LE752E/V
 LC-50LM752E
 LC-50LK752E
 LC-50LX752E
 LC-50LE754E/V

LC-60LE751E/K
 LC-60LU751E
 LC-60LE752E
 LC-60LM752E
 LC-60LK752E
 LC-60LX752E
 LC-60LE754E

LC-70LE751E/K
 LC-70LE752E
 LC-70LE754E

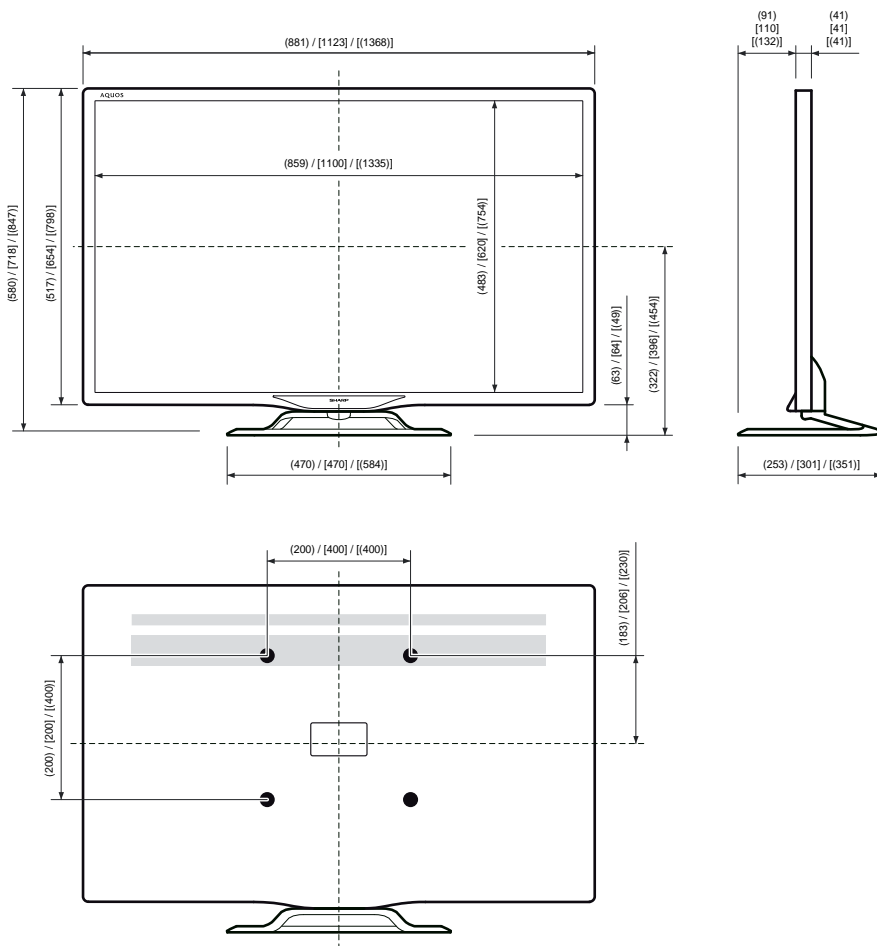

39": ()
 50": []
 60": [()]

SHARP®

SHARP CORPORATION

<http://www.sharp.eu>

Sharp Electronics Europe Ltd.
4 Furzeground Way, Stockley Park
Uxbridge, Middlesex, UB11 1EZ, UK

Printed in Poland
Gedruckt in Polen
Imprimé en Pologne
Stampato in Polonia
Gedruckt in Polen
Impreso en Polonia
Impreso na Polónia



TINS-F656WJN2

14P01-PL-NG

PIN

--	--	--	--